

Synology®

Synology Router RT2600ac

Hardvertelepítési útmutató

Tartalomjegyzék

1. fejezet: A Synology Router bemutatása

A csomag tartalma.....	3
Az RT2600ac áttekintése.....	4
Biztonsági utasítások.....	5

2. fejezet: A Synology Router beállítása

Antennák felszerelése.....	6
Az RT2600ac elhelyezése.....	7
Az RT2600ac csatlakoztatása.....	7
A Synology Router Manager (SRM) beállítása.....	9

„A” függelék: Műszaki adatok





„B” függelék: LED-jelzők táblázata

A Synology Router bemutatása

Köszönjük, hogy megvásárolta ezt a Synology terméket! Az új RT2600ac eszköz beüzemelése előtt ellenőrizze, hogy a csomag tartalmazza-e a következő tételeket. A sérülések és az RT2600ac károsodásának megelőzése érdekében gondosan olvassa el a biztonsági utasításokat is.

Megjegyzés: Az alábbiakban bemutatott képek csupán illusztrációs célokat szolgálnak, a tényleges termék ezektől eltérő megjelenésű lehet.

A csomag tartalma

1 db főegység	1 db tápegység
	
	1 db RJ-45 LAN-kábel
	
	4 db antenna
	

Az RT2600ac áttekintése

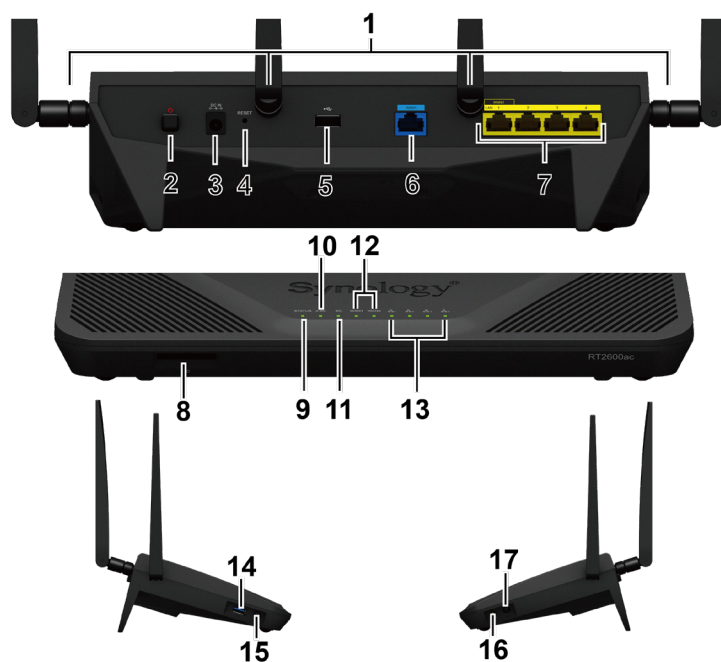

Sorszám	Elem neve	Hely	Leírás
1	Antennacsatlakozók	Hátsó panel	Itt helyezheti fel a csomagban található antennákat.
2	Tápkapcsoló gomb		Nyomja meg a Synology Router be-/kikapcsolásához.
3	Tápcsatlakozó		Ide csatlakoztatható a hálózati adapter.
4	RESET gomb		Nyomja le, majd tartsa lenyomva négy másodpercig (szoftveres visszaállítás) vagy tíz másodpercig (hardveres visszaállítás).
5	USB 2.0-port		Itt csatlakoztathat egy külső meghajtót, USB-nyomtatót és más USB-s eszközöket.
6	WAN-port		Ehhez a porthoz csatlakoztassa a szolgáltató (ISP) által biztosított modemből érkező hálózati kábelt, ha WAN-kapcsolatot szeretne kialakítani.
7	LAN-port		Ezekhez a portokhoz csatlakoztassa a hálózati kábeleket LAN-kapcsolat kialakításához.
8	SD-kártya foglalata	Elülső panel	Ide helyezheti be az SD-kártyát.
9	STATUS állapotjelző		A rendszer állapotát jeleníti meg.
10	2,4 G Wi-Fi kapcsolat jelzője		A 2,4 G típusú Wi-Fi hálózati kapcsolat állapotát jeleníti meg.
11	5 G Wi-Fi kapcsolat jelzője		Az 5 G típusú Wi-Fi hálózati kapcsolat állapotát jeleníti meg.
12	WAN-jelző		A WAN-kapcsolat állapotát jeleníti meg.
13	LAN-jelző	A LAN-kapcsolat állapotát jeleníti meg.	
14	USB 3.0-port	Bal oldali panel	Itt csatlakoztathat egy külső meghajtót, USB-nyomtatót és más USB-s eszközöket.
15	Leválasztás gomb		<ol style="list-style-type: none"> Nyomja meg az USB/SD típusú külső tárolóeszközök leválasztásához. Megjeleníti az USB/SD típusú külső tárolóeszközök állapotát.
16	WPS gomb	Jobb oldali panel	Nyomja meg a WPS elindításához.
17	Wi-Fi-gomb		A Wi-Fi-hálózat be-/kikapcsolására szolgáló kapcsoló.

4 **Megjegyzés:** A LED-jelzőkre vonatkozó további információkért tekintse át a „B függelék: LED Indicator Table”.

Biztonsági utasítások

	Közvetlen napsütéstől és vegyi anyagoktól távol tartandó. Ügyeljen rá, hogy az eszközt ne érje hirtelen hőmérsékleti vagy páratartalom-változás.
	A készüléket mindig úgy helyezze el, hogy a megfelelő oldala nézzen felfelé.
	Ne helyezze folyadék közelébe.
	Tisztítás előtt húzza ki a tápkábelt. Nedves papírtörölvél törölje le. Ne használjon vegyi vagy aeroszolos tisztítószereket.
	Az egység leesésének megelőzése érdekében ne tegye azt kocsira vagy egyéb instabil felületre.
	A tápkábelt megfelelő feszültségű aljzathoz csatlakoztassa. Biztosítsa, hogy a hálózati feszültség megfelelő és állandó legyen.
	Az eszköz feszültségmentesítéséhez húzza ki az összes tápkábelt az áramforrásból.
	Ha az akkumulátort nem megfelelő típusra cseréli, fennáll a robbanás veszélye. A használt akkumulátorokat megfelelő módon ártalmatlanítsa.

A Synology Router beállítása

Antennák felszerelése

- 1 Helyezze az antennát az antennacsatlakozó felé.
- 2 Forgassa jobbra addig, amíg az antenna biztosan nem csatlakozik.



- 3 A fennmaradó antennák csatlakoztatásához ismételje meg az 1. és 2. lépéseket. Az optimális Wi-Fi-vétel érdekében forgassa úgy az antennákat, hogy 90 fokos szöget zárjanak be a felülettel.



Az RT2600ac elhelyezése

Az optimális teljesítmény elérése érdekében javasoljuk, hogy az RT2600ac eszközt helyezze:

- stabil felületre (pl. Magasabban lévő polc), ahol fizikai behatás nem szakíthatja meg működését.
- azon terület közepéhez közel, ahol a vezetékes/vezeték nélküli klienseszközök találhatóak, a vezeték nélküli eszközökhöz képest látótávolságon belülre.
- olyan helyre, ahol minél kevesebb fal és mennyezet esik az RT2600ac és a hozzá tartozó klienseszközök közé.
- potenciális elektromos jelforrásoktól (pl. más Wi-Fi-routerek, 3G/4G jeladók és mikrohullámú sütők) távolra.
- fémből vagy más anyagból készült, nagy méretű felületektől (pl. fémajtók, üvegpnelek, beton) távol.

Elhelyezés lapos felületen

Egyszerűen helyezze az RT2600ac eszközt egy lapos, vízszintes, stabil felületre.

Az RT2600ac csatlakoztatása

- 1 A csomagban található hálózati kábel segítségével csatlakoztassa az RT2600ac eszközt (annak WAN1 portját) a szolgáltató (ISP) által biztosított modemhez. Csatlakoztassa a tápkábel egyik végét az RT2600ac tápfeszültségportjába, a másikat pedig a konnektorba. Az RT2600ac bekapcsolásához nyomja meg a tápfeszültség gombot. Várjon körülbelül két percet, amíg a STATUS és a WAN LED-jelzők zöldre nem váltanak.

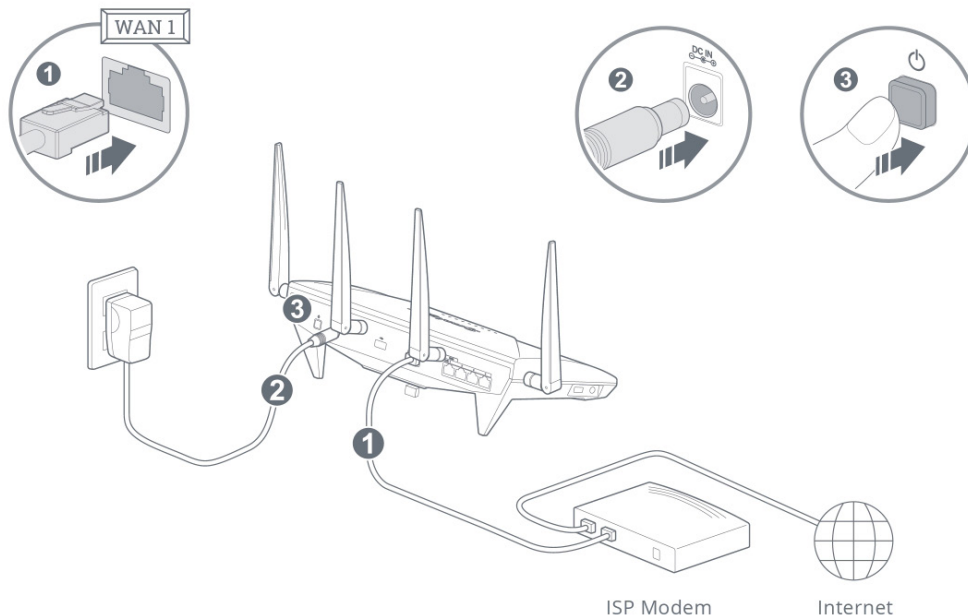

Megjegyzés:

Ha szeretné használni a Smart WAN funkciót, hálózati kábelek segítségével csatlakoztassa az RT2600ac eszközt (a WAN1 és a LAN1 portoknál) az internetszolgáltatótól (ISP) kapott modemhez. A fennmaradó LAN-portokat vezetékes eszközök csatlakoztatására használhatja.

2 Vezeték nélküli klienseszközök csatlakoztatása az RT2600ac eszközhöz: Ha a 2,4 G/5 G LED-jelzők folyamatosan zölden világítanak, az RT2600ac készen áll a további eszközök csatlakoztatására. Vezeték nélküli eszközén keresse meg az RT2600ac által létrehozott Wi-Fi-hálózatot, majd csatlakozzon hozzá.

From laptop

From mobile device

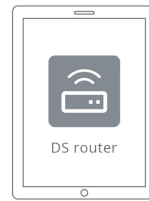

1		Wi-Fi SSID: Synology_(Serial)
		Password: synology



2		http://router.synology.com
		http://192.168.1.1

2		Wi-Fi SSID: Synology_(Serial)
		Password: synology

3 Follow the setup wizard

3 Follow the setup wizard

Megjegyzés:

Alább találja a Wi-Fi-hálózat alapértelmezett bejelentkezési adatait:

- Wi-Fi SSID: **Synology_(sorozatszám)**
- Jelszó: **synology**

Az alapértelmezett bejelentkezési adatokat az SRM kezdeti beállításánál módosíthatja.

3 Vezetékes klienseszközök csatlakoztatása az RT2600ac eszközhöz: A hálózati kábelek segítségével csatlakoztassa az eszközöket a LAN-portokhoz. Sikeres kapcsolat esetén a megfelelő LAN LED-jelző narancssárgára/zöldre vált.

From desktop computer

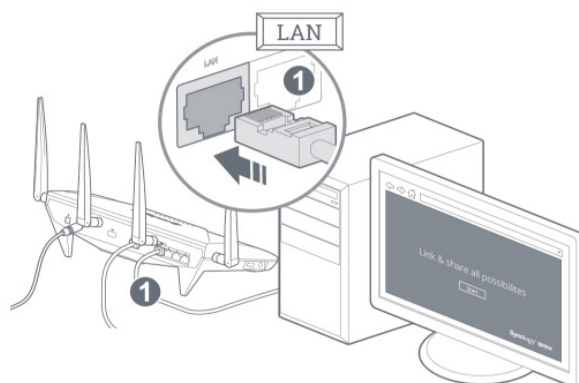

1 Connect computer to the router

2		http://router.synology.com
		http://192.168.1.1

3 Follow the setup wizard

A Synology Router Manager (SRM) beállítása

- 1 Használjon az RT2600ac helyi hálózatához csatlakozó számítógépet vagy vezeték nélküli eszközt. Vezeték nélküli eszköz használata esetén keresse meg, majd csatlakozzon a Wi-Fi-hálózathoz (SSID: **Synology_** (sorozatszám)); jelszó: **synology**).
- 2 Nyisson meg egy böngészőt, majd írja be valamelyik alábbi URL-címet a címsorba:
 - <http://router.synology.com>
 - <http://192.168.1.1:8000>
- 3 Ha létrejött a kapcsolat, az SRM Telepítés varázslójának elindításához kattintson az **Indítás** elemre.



- 4 Adja meg a rendszergazdai fiók beállításához szükséges adatokat. A folytatáshoz kattintson a **Tovább** gombra.

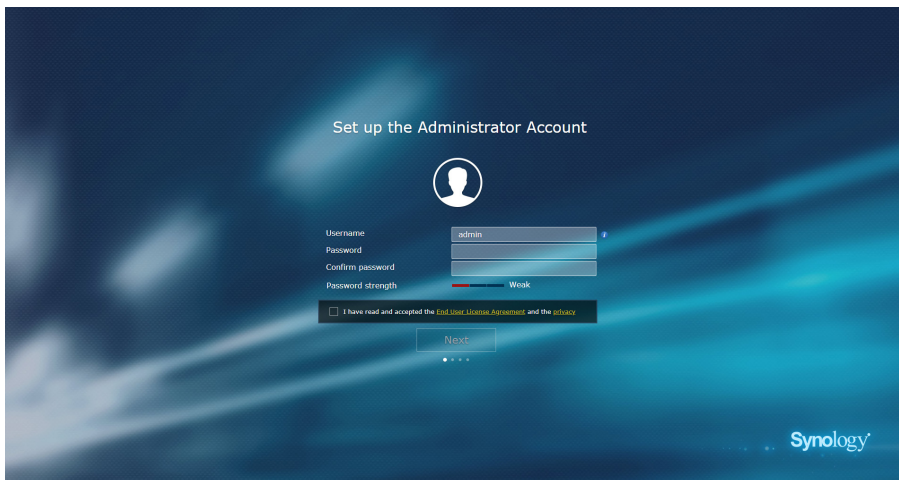

- 5 Adja meg a Wi-Fi-hálózat beállításához szükséges adatokat. A folytatáshoz kattintson a **Tovább** gombra.

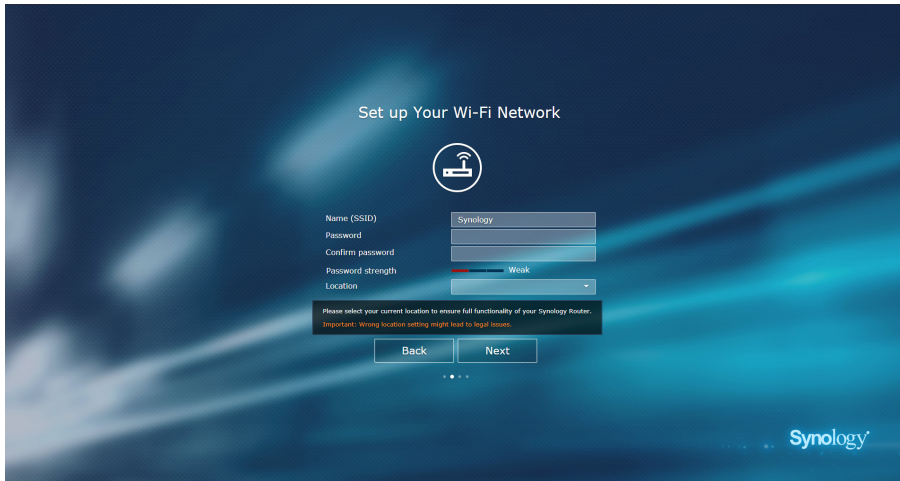

6 Állítsa be a működési módot. A **Vezeték nélküli router** mód választása esetén a **Külső hozzáférés az SRM rendszerhez** opciót is használhatja, így az SRM elérésére kizárólag a HTTP(S)-porton (pl. 8000/8001) keresztül történő külső hozzáférés használható.

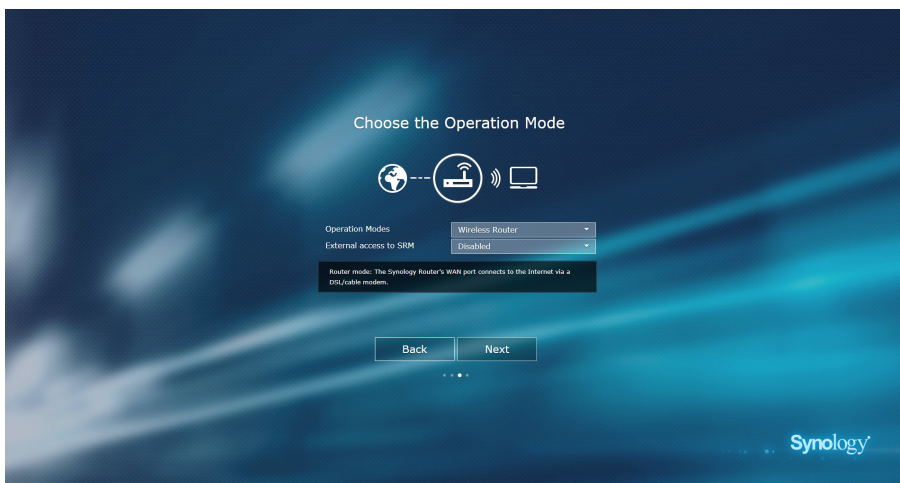

7 Válassza ki az internetkapcsolat típusát:

- **PPPoE:** Válassza ezt a lehetőséget, ha a szolgáltatótól (ISP) PPPoE hitelesítő adatokat kapott.
- **Manuális IP-cím:** Válassza ezt a lehetőséget, ha beszerzett egy elérhető IP-címet.
- **Automatikus IP-cím:** Válassza ezt az lehetőséget, ha az IP-címek automatikus kiosztásához a szolgáltató (ISP) által biztosított modemet használja.

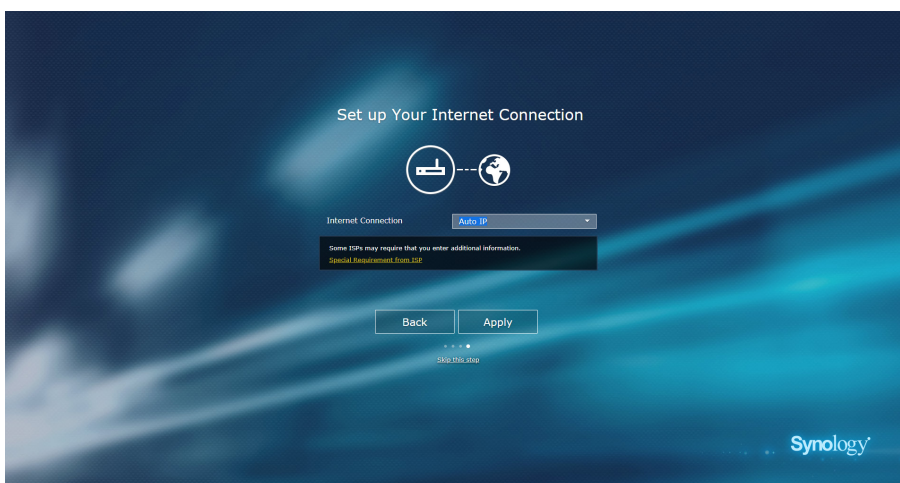

8 A varázsló folytatja az RT2600ac beállítását, ami akár három percet is igénybe vehet.

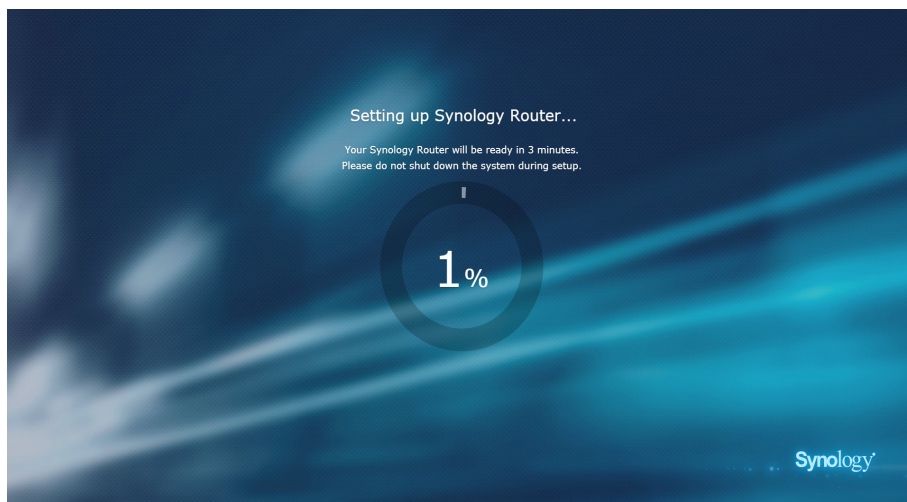

9 A beállítás befejezését követően kattintson a **Felügyelet megkezdése most** elemre. Ezt követően már élvezheti is az SRM rendszert és annak számos hasznos funkcióját.

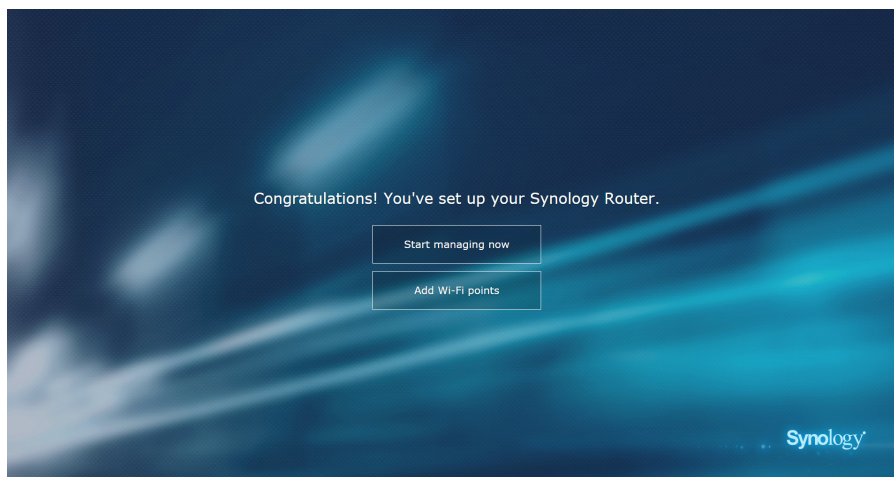

Megjegyzés:

1. A fentiek az SRM telepítési lépéseinek általános áttekintését mutatják be. A tényleges lépések és az elérhető beállítások az eszköz típusától (pl. PC vagy vezeték nélküli eszköz), a kapcsolat típusától (LAN, WAN vagy vezeték nélküli LAN) és a kiválasztott működési módtól (vezeték nélküli router vagy vezeték nélküli AP) függően eltérőek lehetnek.
2. Ha vezeték nélküli eszközt telepít, töltsse le rá a DS router alkalmazást, amellyel bárholnan kezelheti az RT2600ac eszközt.

Műszaki adatok

Elem	RT2600ac
Külső portok	<ul style="list-style-type: none"> • 1 db USB 3.0 • 1 db USB 2.0 • 1 db SD
WAN-port	1 db gigabites WAN vagy 2 db gigabites WAN (Dual WAN)
LAN-portok	4 db gigabites LAN vagy 3 db gigabites LAN (Dual WAN)
Méret (Ma x Sz x Mé) (mm)	77 x 280 x 169 (antennák nélkül)
Súly (kg)	0,695 kg
Támogatott kliensek (az SRM kezeléséhez)	<ul style="list-style-type: none"> • Windows 7 és újabb • Mac OS X 10.10 és újabb
Fájlrendszerek	Külső: EXT4, EXT3, FAT, NTFS, HFS+
Vezeték nélküli szabványok	<ul style="list-style-type: none"> • 2,4 GHz: 802.11 b/g/n • 5GHz: 802.11 a/n/ac
Működési frekvenciatartomány	<ul style="list-style-type: none"> • 802.11n (2,4 GHz): Max. 800 Mb/s • 802.11ac (5 GHz): Max. 1,73 Gb/s
Vezeték nélküli működési módok	<ul style="list-style-type: none"> • Vezeték nélküli router • Vezeték nélküli AP (hozzáférési pont) • Vezeték nélküli jelismétlő (WDS)
Vezeték nélküli biztonság	<ul style="list-style-type: none"> • 64/128 bites WEP • WPS támogatása • WPA2-Personal • WPA/WPA2-Personal • WPA2-Enterprise • WPA/WPA2-Enterprise • Opportunistic Wireless Encryption (OWE) • WPA3-Personal • WPA3-Enterprise • WPA2/WPA3-Personal
Antennák	4T4R többirányú, nagy erősítésű, kétantennás (2,4 GHz/5 GHz)
Gombok és kapcsolók	<ul style="list-style-type: none"> • Tápkapcsoló • WPS • Wi-Fi be/ki • Visszaállítás • USB/SD leválasztása
Nyelvi lokalizáció	<ul style="list-style-type: none"> • English • Deutsch • Français • Italiano • Español • Dansk • Norsk • Svensk • Nederlands • Русский • Polski • Magyar • Português do Brasil • Português Europeu • Türkçe • Český • 日本語 • 한국어 • 繁體中文 • 简体中文
Környezeti követelmények	<ul style="list-style-type: none"> • Hálózati feszültség: 100–240 V AC • Gyakoriság: 50/60 Hz • Üzemi hőmérséklet: 5 °C és 40 °C között (40 °F és 104 °F között) • Tárolási hőmérséklet: -20 °C és 60 °C között (-5 °F és 140 °F között) • Relatív páratartalom: 5–95% RP

Megjegyzés: A modellek műszaki jellemzői előzetes értesítés nélkül módosulhatnak. A legújabb információkért keresse fel a www.synology.com oldalt.

LED-jelzők táblázata

LED-jelző	Szín	Állapot	Leírás
STATUS	Zöld	Világít	Bekapcsolva
	Narancssárga	Világít	Rendszerindítás/újraindítás/hardveres visszaállítás
		Villog	Beállítások visszaállítása (szoftveres visszaállítás)
	Zöld/Narancssárga:	Villog	Eszköz keresése
	Ki		Kikapcsolva
Wi-Fi (2,4 G és 5 G)	Zöld	Világít	Wi-Fi be
		Villog	Wi-Fi aktív
	Ki		Nincs Wi-Fi
WAN	Zöld	Világít	Hálózati kapcsolat
		Villog	Hálózat aktív
	Ki		Nincs hálózat
LAN (1-4)	Zöld	Világít	Gigabites kapcsolat
		Villog	Hálózat aktív
	Narancssárga	Világít	10/100 Mb/s kapcsolat
		Villog	Hálózat aktív
	Ki		Nincs hálózat
USB/SD ¹	Zöld	Világít	Tárhely észlelve
		Villog	Adatátvitel
	Narancssárga	Világít	Eltávolításra kész
		Villog	Tárolók leválasztása folyamatban
	Ki		Nincs tároló
WPS	Zöld	Világít	WPS kész
		Villog	WPS-kapcsolódás folyamatban
	Ki		WPS letiltva

Megjegyzés: A modellek műszaki jellemzői előzetes értesítés nélkül módosulhatnak. A legújabb információkért keresse fel a www.synology.com oldalt.

¹ Az USB/SD LED a Synology Router eszközhöz csatlakoztatott 3G-/4G-adapter vagy nyomtató állapotát nem jelzi.

限用物質含有情況標示聲明書

Declaration of the Presence Condition of the Restricted Substances Marking

設備名稱：802.11ac 無線路由器，型號（型式）：RT2600ac																																				
Equipment name	Type designation (Type)																																			
單元 Unit	限用物質及其化學符號 Restricted substances and its chemical symbols																																			
	<table border="1"> <thead> <tr> <th>鉛Lead (Pb)</th> <th>汞Mercury (Hg)</th> <th>鎘Cadmium (Cd)</th> <th>六價鉻Hexavalent chromium (Cr⁺⁶)</th> <th>多溴聯苯Polybrominated biphenyls (PBB)</th> <th>多溴二苯醚Polybrominated diphenyl ethers (PBDE)</th> </tr> </thead> <tbody> <tr> <td>電路板</td> <td>○</td> <td>○</td> <td>○</td> <td>○</td> <td>○</td> </tr> <tr> <td>塑膠外殼</td> <td>○</td> <td>○</td> <td>○</td> <td>○</td> <td>○</td> </tr> <tr> <td>金屬散熱片</td> <td>○</td> <td>○</td> <td>○</td> <td>○</td> <td>○</td> </tr> <tr> <td>網路線</td> <td>○</td> <td>○</td> <td>○</td> <td>○</td> <td>○</td> </tr> <tr> <td>電源供應器</td> <td>○</td> <td>○</td> <td>○</td> <td>○</td> <td>○</td> </tr> </tbody> </table>	鉛Lead (Pb)	汞Mercury (Hg)	鎘Cadmium (Cd)	六價鉻Hexavalent chromium (Cr ⁺⁶)	多溴聯苯Polybrominated biphenyls (PBB)	多溴二苯醚Polybrominated diphenyl ethers (PBDE)	電路板	○	○	○	○	○	塑膠外殼	○	○	○	○	○	金屬散熱片	○	○	○	○	○	網路線	○	○	○	○	○	電源供應器	○	○	○	○
鉛Lead (Pb)	汞Mercury (Hg)	鎘Cadmium (Cd)	六價鉻Hexavalent chromium (Cr ⁺⁶)	多溴聯苯Polybrominated biphenyls (PBB)	多溴二苯醚Polybrominated diphenyl ethers (PBDE)																															
電路板	○	○	○	○	○																															
塑膠外殼	○	○	○	○	○																															
金屬散熱片	○	○	○	○	○																															
網路線	○	○	○	○	○																															
電源供應器	○	○	○	○	○																															
<p>備考1. “超出0.1 wt %” 及 “超出0.01 wt %” 係指限用物質之百分比含量超出百分比含量基準值。 Note 1 : “Exceeding 0.1 wt %” and “exceeding 0.01 wt %” indicate that the percentage content of the restricted substance exceeds the reference percentage value of presence condition.</p> <p>備考2. “○” 係指該項限用物質之百分比含量未超出百分比含量基準值。 Note 2 : “○” indicates that the percentage content of the restricted substance does not exceed the percentage of reference value of presence.</p> <p>備考3. “—” 係指該項限用物質為排除項目。 Note 3 : The “—” indicates that the restricted substance corresponds to the exemption.</p>																																				

SYNOLOGY, INC. VÉGFELHASZNÁLÓI LICENCSZERZŐDÉS

FONTOS – OLVASSA EL FIGYELMESEN: EZ A VÉGFELHASZNÁLÓI LICENCSZERZŐDÉS („EULA”) EGY TÖRVÉNYES MEGÁLLAPODÁS ÖN (MAGÁNSZEMÉLY VAGY JOGI SZEMÉLY) ÉS A SYNOLOGY, INC. („SYNOLOGY”) KÖZÖTT AZ ÖN ÁLTAL MEGVÁSÁROLT SYNOLOGY TERMÉKRE (A „TERMÉK”) TELEPÍTETT, A WWW.SYNOLOGY.COM WEBHELYRŐL TÖRVÉNYESEN LETÖLTÖTT VAGY A SYNOLOGY ÁLTAL BIZTOSÍTOTT EGYÉB CSATORNA FELHASZNÁLÁSÁVAL BESZERZETT SYNOLOGY SZOFTVERRE VONATKOZÓAN („SZOFTVER”).

A SZOFTVERT TARTALMAZÓ TERMÉKEK HASZNÁLATÁVAL, A SZOFTVER TERMÉKEKRE VAGY TERMÉKEKHEZ CSATLAKOZTATOTT ESZKÖZÖKRE VALÓ TELEPÍTÉSÉVEL ÖN ELFOGADJA A JELEN EULA DOKUMENTUMBAN LEÍRT SZERZŐDÉSI FELTÉTELEKET. AMENNYIBEN NEM FOGADJA EL JELEN EULA FELTÉTELEIT, NE HASZNÁLJA A SZOFTVERT TARTALMAZÓ TERMÉKEKET, ÉS NE TÖLTSE LE A SZOFTVERT A WWW.SYNOLOGY.COM WEBHELYRŐL VAGY BÁRMELY EGYÉB, A SYNOLOGY ÁLTAL BIZTOSÍTOTT CSATORNÁRÓL. EBBEN AZ ESETBEN A VISZONTELADÓ VONATKOZÓ VISSZAVÉTELI SZABÁLYZATÁVAL ÖSSZHANGBAN VISSZATÉRÍTÉS CÉLJÁBÓL VISSZAJUTTATHATJA A TERMÉKET AZ AZT ÉRTÉKESÍTŐ VISZONTELADÓHOZ.

1. szakasz Korlátozott szoftverlicenc. A jelen EULA feltételei és rendelkezései alapján a Synology korlátozott, nem kizárólagos, át nem ruházható, személyes licencet biztosít az Ön számára, melyet a Termékre vagy a Termékhez csatlakoztatott készülékre feltöltött Szoftver egy példányának a feltelepítésére, futtatására vagy használatára vehet igénybe, kizárólag a Termék jogos használatának keretében.
2. szakasz Dokumentáció. A Szoftverhez tartozó minden dokumentációról ésszerű számú másolatot készíthet, feltéve, hogy e másolatok kizárólag belső célokra készülnek, és nem kerülnek újbóli kiadásra, illetve átadásra (nyomtatott vagy elektronikus formában) semmilyen harmadik fél részére.
3. szakasz Biztonsági mentés. A Szoftverről ésszerű számú másolatot készíthet kizárólag biztonsági mentés, illetve archiválás céljából.
4. szakasz Frissítések. Bármely Synology által kapott, vagy a Synology oldaláról (www.synology.com) („Weboldal”) letöltött vagy a Synology által biztosított bármely egyéb csatornán beszerzett szoftverre, melyet az eredeti szoftverrel frissít vagy egészít ki, a jelen EULA rendelkezései vonatkoznak, hacsak ezen frissítésekhez vagy kiegészítésekhez nem tartozik külön licenc, amely esetben ezekre külön feltételek vonatkoznak.
5. szakasz A licencre vonatkozó korlátozások. Az 1., 2. és 3. szakaszban meghatározott licenc kizárólag arra a mennyiségre vonatkozik, amit Ön rendelt meg és fizetett ki a termékért, és kimondja az Ön teljes körű jogait a Szoftverre vonatkozóan. A Synology minden, a jelen EULA-ban Önnek nem biztosított jogot magának tart fenn. Az előzők korlátozása nélkül Ön nem adhat a következőkre engedélyt harmadik félnek: (a) a Szoftver használata bármely más, a Termékhez nem kapcsolódó célra; (b) a Szoftver licencelése, értékesítése, bérbe adása, elidegenítése, engedélyezése vagy bármilyen átadása; (c) visszafejtés, visszafordítás, részekre bontás, illetve a Szoftver forráskódjának vagy a Szoftverhez kötődő bármiféle üzleti titok megismerése felé tett bármiféle kísérlet, kivéve, ha a vonatkozó jogszabályok ezt a tevékenységet a jelen korlátozás ellenében kifejezetten lehetővé teszik; (d) származékos termék előállítása a Szoftverből átdolgozás, módosítás, átalakítás, megváltoztatás útján; (e) a Terméken vagy a Szoftveren található, a szerzői jogokra vagy más tulajdonjogokra vonatkozó jelzések eltávolítása, módosítása vagy felismerhetetlenné tétele; valamint (f) a Synology által a Termék vagy a Szoftver komponenseihez, funkcióihoz vagy szolgáltatásaihoz való hozzáférés korlátozására használt módszerek megkerülése, illetve a megkerülésükre tett bármilyen kísérlet. Az 5. szakasz korlátozásainak figyelembe vételével azonban Önnek jogában áll harmadik feleknek kereskedelmi célból a Synology NAS szerveren hosztolt bármely szolgáltatást biztosítani.
6. szakasz Nyílt forráskód. A Szoftver tartalmazhat Synology licenccel rendelkező komponenseket a GNU általános nyilvános licencszerződés („GPL-komponensek”) értelmében, amely jelenleg a <http://www.gnu.org/licenses/gpl.html> helyen érhető el. A GPL feltételei kizárólag a GPL-komponensekkel kapcsolatban érvényesek; amennyiben a jelen EULA ellentmondásban áll a GPL követelményeivel a GPL-komponensek használatát illetően, úgy Ön elfogadja, hogy ezen komponensek használatát illetően a GPL előírásai a mérvadók.
7. szakasz Ellenőrzés. A Synology fenntartja a jogot jelen EULA rendelkezések betartásának ellenőrzése felett. Ön beleegyezik abba, hogy e célból a Synology hozzáférési joggal rendelkezzen az Ön létesítményeihez, berendezéseihez, nyilvántartásaihoz, feljegyzéseihez és dokumentumaihoz, illetve hogy az ilyen ellenőrzés lehetővé tétele érdekében az ésszerűség határán belül együttműködjön a Synology vállalattal vagy a Synology felhatalmazott képviselőjével.
8. szakasz Tulajdonjog. A Szoftver a Synology és licencadóinak értékes tulajdonát képezi, melyet szerzői jogi és egyéb szellemi tulajdonra vonatkozó törvények és megállapodások védnek. A Szoftverre vonatkozó minden jog, jogcím, érdek a Synology és licencadói tulajdonát képezi, nem kizárólagos jelleggel beleértve a szerzői jogot és egyéb szellemi tulajdonhoz fűződő jogokat.
9. szakasz Korlátozott jótállás. A Synology korlátozott jótállást vállal arra vonatkozóan, hogy a Szoftver alapvetően a helyi törvényekben megszabott időtartamig meg fog felelni a Synology által közzétett esetleges specifikációknak vagy a

weboldalon elérhetővé tett adatoknak. A Synology, saját belátása szerint, meg fogja tenni az üzletileg ésszerű erőfeszítéseket annak érdekében, hogy ha a Szoftver valamiben nem felel meg a fentieknek, azt kijavítsa, illetve minden olyan Szoftvert kicseréljen, amely a fenti garanciának nem felel meg, feltéve, hogy a meg nem felelésről Ön a Synologyt a jótállási időn belül írásban értesíti. A fenti garancia nem érvényes, ha a Szoftver meg nem felelése a következők valamelyikéből ered: (w) a jelen EULA feltételeinek meg nem felelő használat, másolás, továbbadás vagy átadás; (x) a Szoftver bármely olyan testreszabása, módosítása vagy más átalakítása, amelyet nem a Synology végzett; (y) a Szoftver kombinációja olyan termékkel, szolgáltatással vagy más termékkel, amely nem a Synologytól származik; valamint (z) ha Ön nem tartja be a jelen EULA előírásait.

10. szakasz Támogatás. A 9. szakaszban meghatározott ideig a Synology vállalja támogatás biztosítását. Az érvényes idő letelte után a Synology írásos kérelem alapján biztosíthat támogatást a Szoftverhez.

11. szakasz Felelősség kizárása. AZ ELŐZŐKÉBEN LEÍRT ESETEK KIVÉTELÉVEL A SZOFTVERT HASZNÁLATRA KÉSZ ÁLLAPOTBAN BIZTOSÍTJUK, ANNAK MINDEN HIBÁJÁVAL. A SYNOLOGY ÉS FORGALMAZÓI EZENNEL A SZOFTVERREL KAPCSOLATOS MINDEN EGYÉB, TÖRVÉNYI VAGY MÁS SZABÁLYOZÁSBÓL EREDŐ, KIFEJEZETT, VÉLELMEZETT VAGY JOGSZABÁLYON ALAPULÓ GARANCIÁT ELHÁRÍT, BELEÉRTVE, DE NEM KIZÁRÓLAG, A VÉLELMEZETT FORGALMAZHATÓSÁGI GARANCIÁT, VALAMINT AZ ADOTT CÉLRA VAGY MŰVELETRE VALÓ, JOGSZERŰSÉGEN VAGY JOGSÉRTÉS KIZÁRÁSÁN ALAPULÓ FELHASZNÁLHATÓSÁGOT. AZ ELŐZŐEK FENNTARTÁSÁVAL A SYNOLOGY NEM GARANTÁLJA, HOGY A SZOFTVER HASZNÁLATA SORÁN NEM LÉPNEK FEL RENDSZERHIBÁK, HIBÁK, VÍRUSOK VAGY MÁS MEGHIBÁSODÁSOK.

12. szakasz Bizonyos károkra vonatkozó jogi nyilatkozat. A SYNOLOGY ÉS LICENCTULAJDONOSAI SEMMILYEN ESETBEN NEM TEHETŐK FELELŐSSÉ SEMMILYEN ESETLEGES, KÖZVETLEN, KÜLÖNLEGES, SZABÁLYSÉRTÉSI ÉS EGYÉB HASONLÓ ELJÁRÁSBÓL EREDŐ, KÖVETKEZMÉNYES VAGY MÁS HASONLÓ, ILLETVE EGYÉB KÁRÉRT (BELEÉRTVE EBBE TÖBBEK KÖZÖTT, DE NEM KIZÁRÓLAG AZ ADATOK, INFORMÁCIÓK, BEVÉTELEK, NYERESÉG VAGY ÜZLETI KAPCSOLATOK ELVESZTÉSÉT), AMELY A SZOFTVER HASZNÁLATÁBÓL VAGY HASZNÁLHATATLANSÁGÁBÓL ERED, VAGY AMELY MÁS MÓDON KAPCSOLÓDIK A SZOFTVERHEZ VAGY A JELEN EULA SZERZŐDÉSHEZ, FÜGGETLENÜL ATTÓL, HOGY A KÁRIGÉNY SZERZŐDÉSEN, SZERZŐDÉSEN KÍVÜLI KÁROKOZÁSON (BELEÉRTVE A GONDATLANSÁGOT) VAGY BÁRMELY MÁS ÉRVELÉSEN ALAPUL-E, AKKOR SEM, HA A SYNOLOGYT A KÁRESEMÉNY ESETLEGES BEKÖVETKEZÉSÉRŐL ELŐRE ÉRTESETTÉTEK.

13. szakasz Felelősségkorlátozás. A SYNOLOGY ÉS BESZÁLLÍTÓI A SZOFTVER HASZNÁLATÁHOZ VAGY HASZNÁLHATATLANSÁGÁHOZ KAPCSOLÓDÓ VAGY ABBÓL EREDŐ, A JELEN EULA DOKUMENTUMMAL VAGY A SZOFTVERREL KAPCSOLATOS FELELŐSSÉGÉNEK FELSŐ HATÁRÁT AZ ÖN ÁLTAL A TERMÉKÉRT FIZETETT ÖSSZEG JELENTI, FÜGGETLENÜL AZ OKOZOTT KÁR MÉRTÉKÉTŐL, ÉS ATTÓL, HOGY A KÁRIGÉNY SZERZŐDÉSEN, SZERZŐDÉSEN KÍVÜLI KÁROKOZÁSON (BELEÉRTVE A GONDATLANSÁGOT), AZ OBJEKTÍV FELELŐSSÉG ELVÉN VAGY BÁRMELY MÁS ELVEN ALAPUL-E. A fenti garanciaelhárítási nyilatkozat, a bizonyos károkra vonatkozó felelősség elhárítására vonatkozó nyilatkozat és a korlátozott felelősségre vonatkozó nyilatkozat a vonatkozó jogszabályok által engedélyezett lehető legnagyobb mértékben érvényesek. Egyes államok jogszabályai, illetve egyes jogrendszerek nem teszik lehetővé a vélelmezett garanciák elhárítását, illetve a bizonyos károkra vonatkozó felelősség elhárítását vagy korlátozását. Ha ezen jogszabályok a jelen EULA szerződésre is érvényesek, úgy elképzelhető, hogy az általuk megszabott mértékben a fent kifejtett kivételek és korlátozások Önre nem vonatkoznak.

14. szakasz Exportkorlátozások. Ön tudomásul veszi, hogy a Szoftver az USA exportkorlátozási intézkedéseinek hatálya alá esik. Ön beleegyezik abba, hogy a Szoftverre vonatkozó összes jogszabályt betartja, beleértve az USA exportálási jogszabályainak maradéktalan betartását.

15. szakasz Megszűnés. Ha Ön nem tartja be az EULA szerződési feltételeit, a Synology más jogok sérelme nélkül felmondhatja a szerződést. Ebben az esetben Önnek fel kell hagynia a Szoftver használatával, és a Szoftver, valamint minden komponensének minden másolatát meg kell semmisítenie.

16. szakasz Átruházás. A jelen EULA értelmében jogait nem ruházhatja át és nem engedélyezheti harmadik fél részére, kivéve a Termék előtelepített Szoftverek vonatkozásában. Az ezen korlátozást sértő bármely átadás vagy engedélyezés semmis.

17. szakasz Vonatkozó jog. Amennyiben a helyi jogszabályok ezt nem tiltják, a jelen EULA szerződésre azon ország törvényei és megkötései vonatkoznak, amelyben a Synology Inc. vállalatot megalapították, az ennek ellentmondó kollíziós elvektől függetlenül.

18. szakasz Viták eldöntése. A jelen EULA szerződésből származó vagy ehhez köthető bármely vita, ellentét vagy kereset kizárólagos és végleges megoldásáról a Synology Inc. megalapítási helyéül szolgáló ország választottbírói törvényében foglalt eljárásoknak és a hozzá kapcsolódó végrehajtási szabályoknak megfelelően három semleges döntőbíróból álló választottbírói határoz. Ilyen esetekben a választottbíráskodás kizárólag az Ön és a Synology közti vitára korlátozódik. Az egyeztetés vagy annak bármelyik része nem vonható össze semmilyen másik eljárással, és nem folytatható le széles körben vagy csoportos perben. Az egyeztetés helye Tajpej, és az egyeztetési tárgyalások angolul folynak, illetve, ha mindkét fél abban egyezik meg, akkor mandarin kínai nyelven. A választottbírói ítélet végleges, a felek számára kötelező érvényű, és bármelyik illetékes bíróságon érvényesíthető. Ön tudomásul veszi, hogy jelen cikkely hiányában joga lenne a viták bíróságon, peres úton történő rendezésére, beleértve az igények elvi alapon vagy egy csoport nevében történő peres rendezésének a jogát, valamint hogy Ön kifejezetten és tudatosan lemondott ezekről a jogairól, és beleegyezett abba, hogy a jelen 18. szakasz rendelkezéseinek megfelelően bármilyen vita kötelező érvényű

választottbíráskodás útján kerüljön megoldásra. A jelen paragrafusban foglaltak semmilyen mértékben nem korlátozzák a Synology azon jogait, hogy a jelen EULA a Synology szellemi tulajdonjogaira vonatkozó részeinek megsértése vagy a megsértés fennálló veszélye esetén a jogszabályok vagy a törvény elvei alapján létező minden jogának védelmére a megfelelő rendelkezések elérésére vagy bármely másféle jogorvoslatra törekedjen.

19. szakasz Ügyvédi díjak. A jelen EULA alapján fennálló bármiféle választottbírósi, mediációs vagy más jogi eljárás során a győztes fél a neki megítélt jogorvoslaton túl visszaszerezheti, illetve mentesülhet a költségek és az ügyvédi díjak megfizetése alól.

20. szakasz Elválaszthatóság. Ha egy illetékes bíróság a jelen EULA bármely rendelkezését érvénytelennek, jogszerűtlennek vagy kikényszeríthetetlennek nyilvánítja, attól az EULA többi része teljes egészében hatályban és érvényben marad.

21. szakasz Teljes megállapodás. A jelen EULA az Ön és a Synology között a Szoftverre és az EULA tárgyára vonatkozóan megkötött teljes megállapodást magában foglalja, és minden más, előzőleg vagy ezzel egyidejűleg kötött, írásos vagy szóbeli megállapodást és megegyezést hatálytalanít. A jelen EULA minden módosítása, kiegészítése vagy bármely rendelkezésének hatálytalanítása csak akkor érvényes, amennyiben azt írásos okirat formájában az okirat által kötelezett fél aláírta.

Jelen EULA az angol nyelvű változat fordítása. Az angol és nem angol nyelvű változat közötti ellentmondás esetén az angol nyelvű változat tekintendő irányadónak.

SYNOLOGY, INC. KORLÁTOZOTT TERMÉKGARANCIA

EZ A KORLÁTOZOTT GARANCIA („GARANCIA”) A SYNOLOGY, INC., VALAMINT LEÁNYVÁLLALATAI, BELEÉRTVE A SYNOLOGY AMERICA CORP. VÁLLALAT (EGYÜTTESEN: „SYNOLOGY”), TERMÉKEIRE (MEGHATÁROZÁS LENT) VONATKOZIK. A TERMÉKET TARTALMAZÓ CSOMAG FELBONTÁSÁVAL, ILLETVE A TERMÉK HASZNÁLATÁVAL ÖN KÖTELEZŐ ÉRVÉNYŰNEK FOGADJA EL A GARANCIA RENDELKEZÉSEIT. AMENNYIBEN A JELEN GARANCIA RENDELKEZÉSEIVEL NEM ÉRT EGYET, NE HASZNÁLJA A TERMÉKET. EBBEN AZ ESETBEN A VISZONTELADÓ VONATKOZÓ VISSZAVÉTELI SZABÁLYZATÁVAL ÖSSZHANGBAN VISSZATÉRÍTÉS CÉLJÁBÓL VISSZAJUTTATHATJA A TERMÉKET AZ AZT ÉRTÉKESÍTŐ VISZONTELADÓHOZ.

1. szakasz Termékek.

(a) A „Termékek” megjelölés itt új vagy felújított termékekre vonatkozik.

(b) Az „Új termékek” a következők: (1) Az „I. kategóriás termék” megjelölés a következő Synology termékekre vonatkozik: RS810+, RS810RP+ és RX410 típusok, az FS sorozathoz tartozó összes típus, az összes DS/RS NAS eszköz az XS+/XS jelöléssel (kivéve: RS3413xs+), amely a 13-as vagy újabb sorozatban szerepel, az összes, legalább 12 lemezes DX/RX/RXD bővítőegység a 13-as vagy újabb sorozatban, 10 GbE hálózati kártya, ECC DDR4 és ECC DDR3 memóriamodulok. (2) „II. kategóriás termék” az RS3413xs+, RS3412xs, RS3412RPxs, RS3411xs, RS3411RPxs, RS2211+, RS2211RP+, RS411, RS409RP+, RS409+, RS409, RS408-RP, RS408, RS407, DS3612xs, DS3611xs, DS2411+, DS1511+, DS1010+, DS509+, DS508, EDS14, RX1211, RX1211RP, RX4, DX1211, DX510, DX5, NVR1218, NVR216, VS960HD, VS360HD, VS240HD, M2D17 Synology termékeket, valamint az összes többi, I. kategóriába nem tartozó nem-ECC memóriamodult jelenti. (3) A „III. kategóriás termék” megjelölés azokra a Synology termékekre vonatkozik, amelyek megfelelnek az alábbi feltételeknek: az összes, legalább 5 lemezes DS NAS eszköz az XS+/XS jelölés nélkül a 12-es vagy újabb sorozatokban, az összes RS NAS eszköz az XS+/XS jelölés nélkül a 12-es vagy újabb sorozatokban, és az összes 4 vagy 5 lemezes DX/RX a 12-es vagy újabb sorozatokban. (4) „IV. kategóriás termék” az összes többi Synology terméket jelenti, amelyet a Vásárló 2008. március 1. után vásárolt. (5) „V. kategóriás termék” az összes többi Synology terméket jelenti, amelyet a Vásárló 2008. február 29. előtt vásárolt, valamint a közvetlenül a Synologytól vásárolt „pótalkatrészeket”.

(c) „Felújított termék” jelentése minden olyan Synology-termék, amelyet felújítottak és közvetlenül a Synology Online Áruházán keresztül értékesítettek, kivéve a hivatalos Synology-forgalmazók vagy -viszonteladók által értékesített termékeket.

(d) Egyéb definíciók: Az „Ügyfél” az eredeti személy vagy jogi személy, aki megvásárolta a Terméket a Synologytól vagy egy hivatalos Synology-forgalmazótól vagy -viszonteladótól; az „Online áruház” a Synology vagy a Synology partnerei által üzemeltetett online áruházakat jelenti; a „Szoftver” az Ügyfél által megvásárolt Termékhez csatolt Synology-szoftvert, az Ügyfél által a Weboldról letöltött Szoftvert vagy a Synology által a Termékre előre telepített szoftvert jelenti, beleértve minden firmware-t, hozzá tartozó kép- és hanganyagot, animációt, videót, szöveget és a szoftverbe vagy a Termékbe foglalt alkalmazást, illetve az ilyen szoftverhez tartozó frissítést vagy frissítéseket.

2. szakasz Garanciaidő

(a) „Garanciaidő”: A garanciaidő kezdete a Termék megvásárlásának napja, a vége pedig (1) az ettől a dátumtól számított öt év I. kategóriás termékek esetén; (2) az ettől a dátumtól számított három év II. vagy III. kategóriás termékek esetén; (3) az ettől a dátumtól számított két év IV. kategóriás termékek esetén; illetve (4) az ettől a dátumtól számított egy év V. kategóriás termékek esetén; illetve (5) az ettől a dátumtól számított 90 nap Felújított Termékek esetében, kivéve azokat, amelyeket „ahogy van” vagy „garancia nélkül” értékesítettek az Online Áruházban.

(b) „Bővített garanciaidő”: Azoknak az ügyfeleknek, akik az EW201 opcionális szolgáltatást is megvásárolták az 1. szakasz (b) részében leírt termékekhez, a vonatkozó, az EW201 opcionális szolgáltatásban regisztrált termék 2. szakaszának (a) részében megadott garanciaidő két évvel meghosszabbodik.

3. szakasz Korlátozott garancia és felelősség

3.1 Korlátozott garancia. A 3.6 szakasz rendelkezéseinek figyelembevételével a Synology garantálja az Ügyfél számára, hogy (a) minden Termék mentes lesz a gyártási anyaghibáktól, és (b) a Jótállási Idő alatt normál felhasználás esetén alapvetően a Synology által a Termékre vonatkozóan közzétett specifikációknak megfelelően fog működni. A Synology a Szoftverre a Termékhez tartozó esetleges végfelhasználói licencszerződésben részletezett feltételekkel vállal garanciát. A Synology nem vállal garanciát a Felújított termékekre, amelyeket „ahogy van” vagy „garancia nélkül” értékesítenek az Online áruházban.

3.2 Kizárólagos jogorvoslat. Ha az Ügyfél a Jótállási Időn belül a lent megszabott módon értesítést küld arról, hogy a 3.1 szakaszban biztosított garanciák valamelyikének a Termék nem felel meg, úgy a Synology, miután a megfelelőség hiányát ellenőrizte, saját döntése alapján: (a) megteszi az üzletileg ésszerű erőfeszítéseket a Termék megjavítására, vagy (b) a nem megfelelő Terméket vagy alkatrészét a teljes Termék a 3.3 szakaszban írtaknak megfelelő visszajuttatását követően kicseréli. A fentiek a Synology teljes felelősségét és az Ügyfél számára a garanciában a 3.1 szakaszban írtaknak való meg nem felelésre vagy a Termék bármiféle hibája vagy hiányossága folytán rendelkezésre álló mindenféle jogorvoslati

lehetőséget jelentik. A Synology ellenőrzi és megállapítja a Termék nem megfelelő voltát, a Vásárló indokolt mértékű segítségével. A 3.1 szakaszban nyújtott garancia nem terjed ki a következőkre: (1) a Szoftverre vonatkozó bármiféle garancia; (2) a helyszínen történő fizikai beüzemelés vagy elszállítás; (3) látogatás a helyszínre; (4) a Synology vagy alvállalkozóként foglalkoztatott szervizei normál helyi nyitvatartási idején kívüli munkavégzés a javítások elvégzése, illetve a hibás alkatrészek kicserélése érdekében, beleértve ebbe a hűtőventilátorokat és a szervizek zárva tartási idejét is; (5) bármiféle munkavégzés harmadik felek berendezéseivel vagy szoftvereivel; (6) a Vásárló vagy harmadik fél által beszerelt esetleges merevlemezre vonatkozó bármiféle garancia; illetve (7) a merevlemezrel való kompatibilitásra vonatkozó bármiféle garancia.

3.3 Visszavétel. A 3.2 szakasz értelmében a Vásárló által visszaküldött Termékhez a Synology visszáru-engedélyszámot („RMA”) rendel, a visszaküldést pedig a Synology aktuális RMA-folyamatának megfelelő módon kell megvalósítani. A Vásárló bármely felhatalmazott Synology forgalmazóval vagy viszonteladóval, illetve a Synology ügyfélszolgálatával is felveheti a kapcsolatot az RMA beszerzése érdekében. Ehhez bizonyítania kell a vásárlás tényét, illetve meg kell adnia a termék sorozatszámát. A jelen Garancia értelmében benyújtott garanciális igények érvényesítése érdekében a Vásárló a 3.3 szakasszal összhangban köteles a teljes Terméket visszajuttatni a Synology részére. Az RMA-szám nélkül visszajuttatott Termékeket, valamint a szétszerelt Termékeket (kivéve a Synology utasításai alapján szétszerelt Termékeket) a Synology elutasítja, majd az Ügyfél költségére visszajuttatja az Ügyfélnek. Az RMA-számmal rendelkező Termékeket ugyanabban az állapotban kell visszajuttatni a Synology által megadott címre, ahogyan azt a Synology kézbesítette. A szállítás díját előre kell fizetni, az elküldött termék állagát megővni képes csomagolást kell használni, a csomag külsején pedig jól látható helyen fel kell tüntetni az RMA-számot. A visszaküldött termékekre kötött biztosítás, illetve azok elvesztésének kockázata a vásárlót terheli egészen addig, amíg azokat a Synology előírászerűen át nem veszi. Az RMA-számmal ellátott Termékeket a megfelelő RMA-szám kibocsátása után tizenöt (15) napon belül vissza kell juttatni.

3.4 A Synology által végrehajtott csere. Ha a Synology úgy dönt, hogy a 3.1 szakaszban kifejtett Garancia keretében a Terméket kicseréli, akkor a Synology a Synology költségén és a Synology által megválasztott módon csereterméket küld, miután a nem megfelelő Termék a 3.3 szakaszban leírtaknak megfelelően visszajuttatásra került, és a Synology igazolta, hogy a Termék nem felel meg a garanciának. Egyes országokban a Synology bizonyos termékekre saját belátása szerint alkalmazza a Synology Csereszolgáltatást, amelynek keretén belül a Synology postáz a Vásárlónak egy csereterméket, még azelőtt, hogy a Vásárló visszaküldte a Synology számára a nem megfelelő terméket („Synology Csereszolgáltatás”).

3.5 Támogatás. A Jótállási idő alatt a Synology támogatást biztosít a Vásárló részére. Az érvényes Jótállási idő letelte után a Synology írásos kérelem alapján biztosíthat támogatást a Termékhez.

3.6 Kivételek. A fenti garanciák és garanciális kötelezettségek nem vonatkoznak azon Termékekre, amelyeket (a) a Termék specifikációjában foglaltaknak nem megfelelően telepítettek vagy használtak; (b) bárki más, mint a Synology vagy megbízottjai javításnak, módosításnak vagy változtatásoknak vetettek alá; (c) bármely módon nem megfelelően használtak vagy kárt tettek benne; (d) a Termék tervezésétől eltérő, nem a Synology által biztosított hardverrel vagy szoftverrel használtak együtt; illetve (e) amelyek bármely más módon nem felelnek meg a Termék specifikációjának, és a meg nem felelés oka a Synology érdekkörén és hatáskörén kívül esik. Továbbá a fenti garanciák semmiek, amennyiben (1) a Vásárló szétszereli a Terméket, kivéve, ha erre a Synology adott engedélyt; (2) a Vásárló nem végzi el, illetve nem alkalmazza a számára a Synology által nyújtott javításokat, módosításokat, kiterjesztéseket, fejlesztéseket vagy más frissítéseket; vagy (3) a Vásárló bármely harmadik fél által nyújtott javítást, módosítást, kiterjesztést, fejlesztést vagy más frissítést végez, telepít, alkalmaz vagy használ fel. A 3.1 szakaszban meghatározott garancia lejár, ha az Ügyfél a Terméket harmadik fél számára eladja vagy átadja.

3.7 Felelősség kizárása. A SYNOLOGY ÁLTAL NYÚJTOTT GARANCIÁK, GARANCIÁLIS KÖTELEZETTSÉGEK ÉS JÓTÁLLÁS, VALAMINT A VÁSÁRLÓ SZÁMÁRA A JELEN GARANCIÁBAN MEGSZABOTT JOGORVOSLATI LEHETŐSÉGEK KIZÁRÓLAGOSAK ÉS HELYETTESÍTENEK A SYNOLOGY ÁLTAL VISELT MINDEN MÁS GARANCIÁT, KÖTELEZETTSÉGET ÉS JÓTÁLLÁST, AMELYEKRŐL AZ ÜGYFÉL EZENNEL LEMOND, VALAMINT LEMOND A SYNOLOGY ELLENI, A TERMÉKKEL, A HOZZÁ TARTOZÓ DOKUMENTÁCIÓVAL ÉS SZOFTVERREL VAGY A JELEN GARANCIA ALAPJÁN LESZÁLLÍTOTT MINDEN EGYÉB ÁRUVAL ÉS SZOLGÁLTATÁSSAL KAPCSOLATOS, AKÁR JOGSZABÁLYON, AKÁR MÁS ELVEN ALAPULÓ MINDEN TOVÁBBI KÁRIGÉNYRŐL ÉS JOGORVOSLATRÓL, BELEÉRTVE TÖBBEK KÖZÖTT, DE NEM KIZÁRÓLAG, A KÖVETKEZŐKET: (A) AZ ELADHATÓSÁGRA VAGY AZ ADOTT CÉLRA VAGY HASZNÁLATRA VALÓ ALKALMASSÁGRA VONATKOZÓ VÉLELMEZETT GARANCIA; (B) A MEGSZOKOTT TELJESÍTÉSŐL, ÜZLETKÖTÉSI SZOKÁSOKBÓL VAGY A FELEK KÖZTI KORÁBBI MEGÁLLAPODÁSOKBÓL EREDŐ VÉLELMEZETT GARANCIA; (C) JOGSÉRTÉSRE VONATKOZÓ KÖVETELÉSEK; (D) SZERZŐDÉSEN KÍVÜLI KÁROKOZÁSBÓL EREDŐ KÖVETELÉSEK (FÜGGETLENÜL ATTÓL, HOGY A KÖVETELÉS GONDATLANSÁGON, AZ OBJEKTÍV FELELŐSSÉG ELVÉN, A TERMÉKFELELŐSSÉGEN VAGY MÁS JOGELVEN ALAPUL). A SYNOLOGY NEM SZAVATOLJA, HOGY A SYNOLOGY TERMÉKEKEN TÁROLT VALAMENNYI ADAT AZ ADATVESZTÉS BÁRMIFÉLE VESZÉLYE NÉLKÜL MINDIG BIZTONSÁGBAN VAN, ÉS A SYNOLOGY AZ ERRE VONATKOZÓ GARANCIÁT KIFEJEZETTEN VISSZAUTASÍTTJA. A SYNOLOGY AZT JAVASOLJA, HOGY A VÁSÁRLÓK TEGYENEK MEGFELELŐ LÉPÉSEKET A TERMÉKEN TÁROLT ADATOK BIZTONSÁGI MENTÉSE ÉRDEKÉBEN. EGYES ÁLLAMOK NEM ENGEDÉLYEZIK A VÉLELMEZETT GARANCIÁK KORLÁTOZÁSÁT, ÍGY ELŐFORDULHAT, HOGY A FENTI KORLÁTOZÁS NEM VONATKOZIK A VÁSÁRLÓRA.

4. szakasz Felelősségkorlátozások

4.1 Vis major. Amennyiben a Synology valamely ésszerűen el nem hárítható okból (beleértve többek között, de nem kizárólag, az Ügyfél valamely cselekedetét vagy annak hiányát) a jelen Garanciának megfelelő teljesítésre nem, vagy csak

késedelemmel képes, a Synology nem vonható felelősségre, és ezek az esetek nem minősülnek a Garancia Synology általi megszégésének.

4.2 Bizonyos károkra vonatkozó felelősség elhárítása. A SYNOLOGY ÉS BESZÁLLÍTÓI SEMMILYEN ESETBEN SEM TEHETŐK FELELŐSSÉ VÉLETLEN, KÖZVETLEN, KÜLÖNLEGES, SZABÁLYSÉRTÉSI ÉS EGYÉB HASONLÓ ELJÁRÁSBÓL EREDŐ, KÖVETKEZMÉNYES VAGY MÁH HASONLÓ, ILLETVE EGYÉB KÁRÉRT (BELEÉRTVE TÖBBEK KÖZÖTT, DE NEM KIZÁRÓLAG AZ ADATOK, INFORMÁCIÓK, BEVÉTELEK, NYERESÉG VAGY ÜZLETI KAPCSOLATOK ELVESZTÉSÉT), AMELY A TERMÉK, A KÍSÉRŐ DOKUMENTÁCIÓ VAGY SZOFTVER, ILLETVE A JELEN GARANCIA KERETÉBEN NYÚJTOTT MÁH ÁRUK ÉS SZOLGÁLTATÁSOK HASZNÁLATÁBÓL VAGY HASZNÁLHATATLANSÁGÁBÓL ERED, FÜGGETLENÜL ATTÓL, HOGY A KÁRIGÉNY SZERZŐDÉSEN, SZERZŐDÉSEN KÍVÜLI KÁROKOZÁSON (BELEÉRTVE A GONDATLANSÁGOT) VAGY BÁRMELY MÁH ÉRVELÉSEN ALAPUL, AKKOR SEM, HA A SYNOLOGY A KÁRESEMÉNY ESETLEGES BEKÖVETKEZÉSÉRŐL ELŐRE ÉRTESÜLT.

4.3 Felelősségkorlátozás. A SYNOLOGY ÉS BESZÁLLÍTÓI A TERMÉK, A KÍSÉRŐ DOKUMENTÁCIÓ VAGY SZOFTVER, ILLETVE A JELEN GARANCIA KERETÉBEN NYÚJTOTT MÁH ÁRUK ÉS SZOLGÁLTATÁSOK HASZNÁLATÁHOZ VAGY HASZNÁLHATATLANSÁGÁHOZ KAPCSOLÓDÓ VAGY ABBÓL EREDŐ FELELŐSSÉGÉNEK FELSŐ HATÁRÁT AZ ÜGYFÉL ÁLTAL A TERMÉKÉRT FIZETETT ÖSSZEG JELENTI, FÜGGETLENÜL AZ OKOZOTT KÁR MÉRTÉKÉTŐL, ÉS ATTÓL, HOGY A KÁRIGÉNY SZERZŐDÉSEN, SZERZŐDÉSEN KÍVÜLI KÁROKOZÁSON (BELEÉRTVE A GONDATLANSÁGOT), AZ OBJEKTÍV FELELŐSSÉG ELVÉN VAGY BÁRMELY MÁH ELVEN ALAPUL-E. A bizonyos károkra és felelősségkorlátozásra vonatkozó fenti jogi nyilatkozat a hatályos törvényeknek megfelelően teljes mértékben hatályos. Egyes államok törvényei, illetve egyes jogrendszerek nem teszik lehetővé bizonyos kárigények elhárítását vagy korlátozását. Ha ezen jogszabályok a jelen Termékre is érvényesek, úgy elképzelhető, hogy az általuk megszabott mértékben a fent kifejtett kivételek és korlátozások egyes Ügyfelekre nem vonatkoznak.

5. szakasz Egyéb rendelkezések

5.1 Tulajdonjogok. A Termékre, valamint a Terméket kísérő minden Szoftverre és dokumentációra a Synology és harmadik felek, a Synology beszállítóinak és licenctulajdonosainak szellemi tulajdonjogai vonatkoznak. A Synology a Termék szellemi tulajdonjogaira vonatkozó minden jogot, jogcímet és érdeket fenntart. A Termékre, a kísérő Szoftverre vagy dokumentációra, valamint az e Garancia keretében nyújtott más árukra vonatkozó, illetve azokkal kapcsolatos szellemi tulajdonjogok tulajdona, illetve az ezekre vonatkozó jogcímek egyike sem száll át az Ügyfélre ezen Garancia értelmében. Az Ügyfél köteles (a) betartani a Synology vagy a felhatalmazott Synology forgalmazó vagy viszonteladó által nyújtott Szoftverre vonatkozó végfelhasználói licen szerződés feltételeit, és (b) nem kísérelheti meg a Termékek vagy bármely komponensének, valamint a kísérő Szoftvernek a visszafejtését, és semmilyen más módon sem kerülheti meg, játszhatja ki vagy sértheti meg a Synology szellemi tulajdonjogait.

5.2 Engedményezés. Az Ügyfél a jelen Garancia értelmében létező jogait közvetlenül, jogszabály alapján vagy más úton nem engedményezheti a Synology előzetes írásbeli beleegyezése nélkül.

5.3 Kiegészítő feltételek kizárása. A jelen Garancia által kifejezetten engedélyezett eseteken kívül egyik felet sem köti a jelen Garanciának ellentmondó semmilyen, a másik fél által megrendelésben, visszajelzésben, elfogadó nyilatkozatban, levelezésben vagy más formában kikötött feltétel vagy más rendelkezés, és e kötelmet mindkét fél kifejezetten elutasítja, hacsak abba mindkét fél kifejezetten, írásban bele nem egyezik. Továbbá ha a jelen Garancia bármely, a felek által a Termékre vonatkozóan vállalt további feltételnek vagy megállapodásnak ellentmond, úgy a jelen Garancia élvez elsőbbséget, kivéve, ha a másik megállapodás kifejezetten említi a jelen Garancia azon paragrafusait, amelyekkel szemben elsőbbséget élvez.

5.4 Vonatkozó jog. Hacsak helyi törvények kifejezetten meg nem tiltják, az Egyesült Államokban élő ügyfeleknek biztosított garanciára az Amerikai Egyesült Államok Washington államának törvényeire vonatkoznak, az Egyesült Államokon kívül élő ügyfeleknek biztosított garanciára pedig a Kínai Köztársaság (Tajvan) törvényei vonatkoznak, függetlenül az ezzel ellentétes kollíziós jogi elvektől. Az ENSZ az Áruk nemzetközi adásvételéről szóló szerződésekről alkotott 1980-as egyezménye, valamint az azt leváltó újabb egyezmények a jelen vonatkozásban nem érvényesek.

5.5 Viták eldöntése. Amennyiben a Vásárló az Amerikai Egyesült Államokban tartózkodik, ha a lentiekben más rendelkezés ezt nem módosítja, a jelen Garanciához, a Termékhez vagy a Synology által nyújtott szolgáltatásokhoz kapcsolódó, a Termékre vagy az Ön és a Synology közötti viszonyra vonatkozó bármiféle vita, ellentét vagy kereset eldöntése kizárólagosan és véglegesen az Amerikai Választottbíráskodási Szövetség mindenkor érvényes üzletszabályzatában meghatározott választottbíráóság hatáskörébe tartozik. A választottbíráskodásra egyetlen döntőbíró előtt kerül sor, az eljárás kizárólag a Vásárló és a Synology közötti vitára korlátozódik. Az egyeztető eljárás vagy annak bármely része nem vonható össze más egyeztető eljárással, továbbá nem folytatható le széles körben vagy csoportos perben. A választottbíráskodásra az Amerikai Egyesült Államokban, Washington államban, King megyében kerül sor a dokumentumok benyújtásával, telefonon, online vagy személyesen, ahogyan azt a döntőbíró a felek kérésére elrendeli. A bármilyen USA-beli vagy USA-n kívüli választottbíráskodási eljárásban vagy egyéb jogi ügyben nyertes fél visszakapja az összes költséget, valamint az indokolt ügyvédi tiszteletdíjakat, beleértve bármilyen, a nyertes fél által kifizetett választottbíráskodási díjat is. A választottbírási eljárásokban meghozott döntés végleges, a felek számára kötelező érvényű, és annak alapján bármelyik illetékes joghatóság bíróságán per indítható. A Vásárló tudomásul veszi, hogy jelen cikkely hiányában joga lenne a viták bíróságon, peres úton történő rendezésére, beleértve az igények elvi alapon vagy egy csoport nevében történő peres rendezésének a jogát, valamint, hogy a Vásárló kifejezetten és tudatosan lemondott ezekről a jogairól, és beleegyezett abba, hogy a jelen 5.5 szakasz rendelkezéseinek megfelelően bármilyen vita kötelező érvényű választottbíráskodás útján kerüljön megoldásra. Amennyiben a Vásárló nem az Amerikai Egyesült Államokban tartózkodik,

úgy minden vita végleges megoldására három semleges döntőbíró által lefolytatott, a Kínai Köztársaság választottbírószági törvényében foglalt eljárásoknak és a hozzá kapcsolódó végrehajtási szabályoknak megfelelően levezetett eljárás keretében kerül sor. Az egyeztetés helye Tajpei, Tajvan, R.O.C., az egyeztetési tárgyalások angolul folynak, illetve, ha mindkét fél abban egyezik meg, akkor mandarin kínai nyelven. A választottbírószági ítélet végleges, a felek számára kötelező érvényű, és bármelyik illetékes bíróságon érvényesíthető. A jelen paragrafusban foglaltak semmilyen mértékben nem korlátozzák a Synology azon jogait, hogy a jelen Garancia a Synology szellemi tulajdonjogaira vonatkozó részeinek megsértése vagy a megsértés fennálló veszélye esetén a jogszabályok vagy a törvény elvei alapján létező bármiféle jogainak védelme érdekében jövátételt követeljen vagy bármely másféle jogorvoslatra törekedjen.

5.6 Ügyvédi tiszteletdíjak. A jelen Garancia alapján fennálló bármiféle választottbírószági, mediációs vagy más jogi eljárás során a győztes fél a neki megítélt jogorvoslaton túl visszakövetelheti az ügyvédi díjakat, illetve mentesülhet a költségek és az ügyvédi díjak megfizetése alól.

5.7 Exportkorlátozás. Ön tudomásul veszi, hogy a Termék az USA exportkorlátozási intézkedéseinek hatálya alá esik. Ön beleegyezik abba, hogy a Termékre vonatkozó összes jogszabályt betartja, beleértve az USA exportálási jogszabályainak maradéktalan betartását.

5.8 Elválaszthatóság. Ha egy illetékes bíróság a jelen Garancia bármely rendelkezését érvénytelennek, jogszerűtlennek vagy betartathatatlanak nyilvánítja, a Garancia többi része teljes egészében hatályban és érvényben marad.

5.9 Teljes megállapodás. A Garancia a Synology és a Vásárló közt kötött megállapodás egészét tartalmazza, és a tárgyára vonatkozóan e két fél között kötött minden esetleges korábbi megállapodást hatályon kívül helyez. A jelen Garancia bármiféle módosítása, kiegészítése vagy bármely rendelkezésének hatálytalanítása csak akkor érvényes, amennyiben azt írásos okirat formájában az okirat által kötelezett fél aláírta.

FCC Declaration of Conformity

This device complies with Part 15 of the FCC Rules. Operation is subject to the following two conditions: (1) this device may not cause harmful interference, and (2) this device must accept any interference received, including interference that may cause undesired operation.

この装置は、クラス B 機器です。この装置は、住宅環境で使用することを目的としていますが、この装置がラジオやテレビジョン受信機に近接して使用されると、受信障害を引き起こすことがあります。

取扱説明書に従って正しい取り扱いをして下さい。

VCCI — B

1. 상호명: Synology Inc.
- 2.기자재 명칭 : 특정소출력무선기기
- 3.모델명 : RT2600ac
- 4.제조자 : Synology Inc.
- 5.제조국가 : 대만



R-CMM-Syn-RT2600ac

EU Declaration of Conformity

Languages	Statement
English	<p>Declaration of Conformity for the Radio Equipment Directive 2014/53/EU</p> <p>Hereby, Synology Inc. declares that this Wireless Router is in compliance with the essential requirements and other relevant provisions of Directive 2014/53/EU.</p> <p>The full text of the EU declaration of conformity is available at the following internet address: https://www.synology.com/support/download/RT2600ac</p> <p>All operational modes: 2.4GHz: 802.11b, 802.11g, 802.11n (HT20), 802.11n (HT40) 5GHz: 802.11a, 802.11ac (VHT20), 802.11ac (VHT40), 802.11ac (VHT80)</p> <p>The frequency, mode and the maximum transmitted power in EU are listed below: 2400 MHz – 2483.5 MHz: 19.97 dBm (EIRP) 5150 MHz – 5250 MHz: 22.96 dBm (EIRP) 5250 MHz – 5350 MHz: 22.85 dBm (EIRP) 5470 MHz – 5725 MHz: 29.99 dBm (EIRP) 5150 to 5350 MHz is restricted to indoor.</p> <p>This equipment complies with EU radiation exposure limits set forth for an uncontrolled environment. This equipment should be installed and operated with minimum distance 20cm between the radiator & your body.</p>
Danish	<p>Erklæring om overholdelse af radioudstørsdirektivet 2014/53/EF</p> <p>Herved erklærer Synology Inc., at firmaets trådløse router overholder de vigtigste krav og andre relevante bestemmelser i direktivet 2014/53/EF.</p> <p>Den fulde tekst i EU-overholdelseserklæringen findes på følgende internetadresse: https://www.synology.com/support/download/RT2600ac</p> <p>Alle driftstilstande: 2,4 GHz: 802.11b, 802.11g, 802.11n (HT20), 802.11n (HT40) 5 GHz: 802.11a, 802.11ac (VHT20), 802.11ac (VHT40), 802.11ac (VHT80)</p> <p>Frekvensen, tilstanden og den maksimale overførte effekt i EU vises nedenfor: 2400 MHz – 2483,5 MHz: 19,97 dBm (EIRP) 5150 MHz – 5250 MHz: 22,96 dBm (EIRP) 5250 MHz – 5350 MHz: 22,85 dBm (EIRP) 5470 MHz – 5725 MHz: 29,99 dBm (EIRP) 5150 til 5350 MHz er begrænset til indendøre.</p> <p>Dette udstyr overholder EU's grænser for strålingseksponering angivet for et ukontrolleret miljø. Dette udstyr skal installeres og drives med min. afstand på 20 cm mellem stråleenheden og din krop.</p>

<p>German</p>	<p>Konformitätserklärung für die Funkanlagen-Richtlinie 2014/53/EU</p> <p>Hiermit erklärt Synology Inc., dass dieser WLAN-Router den grundlegenden Anforderungen und anderen Vorschriften der Richtlinie 2014/53/EU entspricht.</p> <p>Der vollständige Wortlaut der EU-Konformitätserklärung steht unter der folgenden Internetadresse zur Verfügung: https://www.synology.com/support/download/RT2600ac</p> <p>Alle Betriebsmodi: 2,4GHz: 802.11b, 802.11g, 802.11n (HT20), 802.11n (HT40) 5 GHz: 802.11a, 802.11ac (VHT20), 802.11ac (VHT40), 802.11ac (VHT80)</p> <p>Die Frequenz, der Modus und der max. übertragene Strom in der EU sind im Folgenden aufgeführt: 2.400 MHz – 2483,5 MHz: 19,97 dBm (EIRP) 5.150 MHz – 5.250 MHz: 22,96 dBm (EIRP) 5.250 MHz – 5.350 MHz: 22,85 dBm (EIRP) 5.470 MHz – 5.725 MHz: 29,99 dBm (EIRP) 5.150 bis 5.350 MHz sind auf Innenräume beschränkt.</p> <p>Diese Ausrüstung entspricht den EU-Strahlenkontaktgrenzwerten, die für eine unkontrollierte Umgebung definiert wurden. Diese Ausrüstung muss mit einem Mindestabstand von 20 cm zwischen dem Strahlengerät und Ihrem Körper installiert und betrieben werden.</p>
<p>Greek</p>	<p>Δήλωση Συμμόρφωσης με την Οδηγία για τον Ραδιοεξοπλισμό 2014/53/ΕΕ</p> <p>Με το παρόν η Synology Inc. δηλώνει ότι ο παρών Ασύρματος Δρομολογητής συμμορφώνεται με τις ουσιαστικές απαιτήσεις και τις λοιπές σχετικές διατάξεις της Οδηγίας 2014/53/ΕΕ.</p> <p>Το πλήρες κείμενο της δήλωσης συμμόρφωσης για την ΕΕ είναι διαθέσιμο στην ακόλουθη διεύθυνση Internet: https://www.synology.com/support/download/RT2600ac</p> <p>Όλες οι καταστάσεις λειτουργίας: 2,4GHz: 802.11b, 802.11g, 802.11n (HT20), 802.11n (HT40) 5GHz: 802.11a, 802.11ac (VHT20), 802.11ac (VHT40), 802.11ac (VHT80)</p> <p>Η συχνότητα, η κατάσταση λειτουργίας και η μέγιστη ισχύς μετάδοσης στην ΕΕ αναφέρονται παρακάτω: 2400 MHz – 2483,5 MHz: 19,97 dBm (EIRP) 5150 MHz – 5250 MHz: 22,96 dBm (EIRP) 5250 MHz – 5350 MHz: 22,85 dBm (EIRP) 5470 MHz – 5725 MHz: 29,99 dBm (EIRP) Η ζώνη 5150 έως 5350 MHz επιτρέπεται μόνο σε εσωτερικούς χώρους.</p> <p>Ο παρών εξοπλισμός συμμορφώνεται με τα καθορισμένα όρια έκθεσης σε ακτινοβολία της ΕΕ για μη ελεγχόμενο περιβάλλον. Ο παρών εξοπλισμός πρέπει να εγκαθίσταται και να λειτουργεί σε ελάχιστη απόσταση 20 εκ. μεταξύ της πηγής ακτινοβολίας και του σώματός σας.</p>

<p>Finnish</p>	<p>Yhdenmukaisuusjulistus Radiolaitedirektiivin 2014/53/EC mukaan</p> <p>Täten Synology Inc. vakuuttaa, että tämä tuote on yhdenmukainen EU-direktiiviin 2014/53/EC keskeisten vaatimusten sekä sen muiden merkityksellisten määräysten kanssa.</p> <p>Tämän EU-yhdenmukaisuusjulistuksen koko teksti löytyy seuraavasta Internet-osoitteesta: https://www.synology.com/support/download/RT2600ac</p> <p>Kaikki käyttötilat: 2,4 GHz: 802.11b, 802.11g, 802.11n (HT20), 802.11n (HT40) 5 GHz: 802.11a, 802.11ac (VHT20), 802.11ac (VHT40), 802.11ac (VHT80)</p> <p>Taajuus, tila ja maksimi lähetetty teho EU:ssa on lueteltu alla: 2400 MHz - 2483,5 MHz: 19,97 dBm (EIRP) 5150 MHz - 5250 MHz: 22,96 dBm (EIRP) 5250 MHz - 5350 MHz: 22,85 dBm (EIRP) 5470 MHz - 5725 MHz: 29,99 dBm (EIRP) 5150 - 5350 MHz on rajoitettu sisäkäyttöön</p> <p>Tämä laite noudattaa EU-säteilyraja-arvoa, joka on asetettu valvomattomalle ympäristölle. Tämä laite tulisi asentaa ja sitä tulisi käyttää 20 cm minimietäisyydellä kehosi ja radiaattorin välillä.</p>
<p>French</p>	<p>Déclaration de conformité pour la directive sur les équipements radioélectriques 2014/53/UE</p> <p>Par la présente, Synology Inc. déclare que ce routeur sans fil est conforme aux exigences essentielles et autres dispositions connexes de la directive 2014/53/UE.</p> <p>L'intégralité du texte de la déclaration de conformité UE est disponible à l'adresse Internet suivante : https://www.synology.com/support/download/RT2600ac</p> <p>Tous les modes de fonctionnement : 2,4GHz : 802.11b, 802.11g, 802.11n (HT20), 802.11n (HT40) 5GHz : 802.11a, 802.11ac (VHT20), 802.11ac (VHT40), 802.11ac (VHT80)</p> <p>La fréquence, le mode et la puissance émise maximale en UE sont répertoriés ci-dessous : 2400 MHz – 2483,5 MHz : 19,97 dBm (EIRP) 5150 MHz – 5250 MHz : 22,96 dBm (EIRP) 5250 MHz – 5350 MHz : 22,85 dBm (EIRP) 5470 MHz – 5725 MHz : 29,99 dBm (EIRP) 5150 à 5350 MHz est restreint à une utilisation en intérieur.</p> <p>Cet équipement est conforme aux limites d'exposition aux rayonnements de l'UE indiquées pour un environnement non contrôlé. Cet équipement doit être installé et utilisé avec une distance minimale de 20 cm entre le radiateur et votre corps.</p>

<p>Italian</p>	<p>Dichiarazione di conformità alla Direttiva RED (Radio Equipment Directive) 2014/53/UE</p> <p>Synology Inc. dichiara che il router wireless soddisfa i requisiti essenziali e le altre disposizioni rilevanti della Direttiva 2014/53/UE.</p> <p>Il testo completo della dichiarazione UE di conformità è disponibile al seguente indirizzo Internet: https://www.synology.com/support/download/RT2600ac</p> <p>Tutte le modalità operative: 2.4GHz: 802.11b, 802.11g, 802.11n (HT20), 802.11n (HT40) 5GHz: 802.11a, 802.11ac (VHT20), 802.11ac (VHT40), 802.11ac (VHT80)</p> <p>La frequenza, la modalità e la potenza massima trasmessa in UE sono elencate di seguito: 2400 MHz – 2483.5 MHz: 19.97 dBm (EIRP) 5150 MHz – 5250 MHz: 22.96 dBm (EIRP) 5250 MHz – 5350 MHz: 22.85 dBm (EIRP) 5470 MHz – 5725 MHz: 29.99 dBm (EIRP) Da 5150 a 5350 MHz limitato ad ambienti interni.</p> <p>Quest'apparecchiatura è conforme ai limiti di esposizione alle radiazioni definiti dall'UE per ambienti non controllati. Quest'apparecchiatura deve essere installata e messa in funzione con una distanza minima di 20 cm tra il radiatore e l'utente.</p>
<p>Dutch</p>	<p>Conformiteitsverklaring voor richtlijn radioapparatuur 2014/53/EU</p> <p>Synology Inc. verklaart hierbij dat deze draadloze router aan de essentiële vereisten en andere relevante bepalingen van richtlijn 2014/53/EU voldoet.</p> <p>De volledige tekst van de EU-conformiteitsverklaring is beschikbaar op het volgende internetadres: https://www.synology.com/support/download/RT2600ac</p> <p>Alle operationele modi: 2.4GHz: 802.11b, 802.11g, 802.11n (HT20), 802.11n (HT40) 5GHz: 802.11a, 802.11ac (VHT20), 802.11ac (VHT40), 802.11ac (VHT80)</p> <p>De frequentie, modus en maximaal verzendingsvermogen in EU is als volgt: 2400 MHz – 2483.5 MHz: 19,97 dBm (EIRP) 5150 MHz – 5250 MHz: 22,96 dBm (EIRP) 5250 MHz – 5350 MHz: 22,85 dBm (EIRP) 5470 MHz – 5725 MHz: 29,99 dBm (EIRP) 5150 tot 5350 MHz is beperkt voor binnengebruik.</p> <p>Dit apparaat voldoet aan de EU-limieten voor stralingsblootstelling bepaald voor ongecontroleerde omgeving. Dit apparaat moet worden geïnstalleerd en gebruikt op een minimale afstand van 20 cm tussen de zender en uw lichaam.</p>

<p>Portuguese</p>	<p>Declaração de conformidade para a Diretiva 2014/53/UE relativa aos equipamentos de rádio</p> <p>Por este meio, a Synology Inc. declara que o Router Sem Fios está em conformidade com os requisitos essenciais e outras disposições relevantes da Diretiva 2014/53/UE.</p> <p>O texto integral da declaração de conformidade da UE está disponível no seguinte endereço de Internet: https://www.synology.com/support/download/RT2600ac</p> <p>Todos os modos de funcionamento: 2,4 GHz: 802.11b, 802.11g, 802.11n (HT20), 802.11n (HT40) 5 GHz: 802.11a, 802.11ac (VHT20), 802.11ac (VHT40), 802.11ac (VHT80)</p> <p>A frequência, o modo e a potência máxima transmitida na União Europeia estão listados abaixo: 2400 MHz – 2483,5 MHz: 19,97 dBm (EIRP) 5150 MHz – 5250 MHz: 22,96 dBm (EIRP) 5250 MHz – 5350 MHz: 22,85 dBm (EIRP) 5470 MHz – 5725 MHz: 29,99 dBm (EIRP) 5150 a 5350 MHz está restrito a ambientes fechados.</p> <p>Este equipamento está em conformidade com os limites de exposição à radiação da UE definidos para um ambiente não controlado. Este equipamento deve ser instalado e utilizado com uma distância mínima de 20 cm entre o radiador e o seu corpo.</p>
<p>Spanish</p>	<p>Declaración de conformidad de la Directiva de equipos de radio 2014/53/UE</p> <p>Por la presente, Synology Inc. declara que este enrutador inalámbrico cumple los requisitos esenciales y el resto de disposiciones aplicables de la Directiva 2014/53/UE.</p> <p>El texto completo de la declaración de conformidad de la UE está disponible en la siguiente dirección de Internet: https://www.synology.com/support/download/RT2600ac</p> <p>Todos los modos de funcionamiento: 2,4 GHz: 802.11b, 802.11g, 802.11n (HT20), 802.11n (HT40) 5 GHz: 802.11a, 802.11ac (VHT20), 802.11ac (VHT40), 802.11ac (VHT80)</p> <p>A continuación se enumeran la frecuencia, el modo y la energía transmitida máxima en la UE: 2400 MHz – 2483,5 MHz: 19,97 dBm (EIRP) 5150 MHz – 5250 MHz: 22,96 dBm (EIRP) 5250 MHz – 5350 MHz: 22,85 dBm (EIRP) 5470 MHz – 5725 MHz: 29,99 dBm (EIRP) El intervalo de 5150 a 5350 MHz está limitado a espacios interiores.</p> <p>Este equipo cumple las limitaciones de exposición a radiación de la UE establecidas para un entorno no controlado. Este equipo se debe instalar y utilizar con una distancia mínima de 20 cm entre el radiador y el cuerpo.</p>

Swedish	<p>Försäkran om överensstämmelse med direktivet för radioutrustning 2014/53/EG</p> <p>Synology Inc. Försäkrar härmed att den här trådlösa routern överensstämmer med de grundläggande kraven och andra gällande bestämmelser för direktivet 2014/53/EG.</p> <p>Den fullständiga texten för EG-försäkran om överensstämmelse finns tillgänglig på följande internetadress: https://www.synology.com/support/download/RT2600ac</p> <p>Alla driftslägen: 2,4GHz: 802.11b, 802.11g, 802.11n (HT20), 802.11n (HT40) 5GHz: 802.11a, 802.11ac (VHT20), 802.11ac (VHT40), 802.11ac (VHT80)</p> <p>Frekvensen, läget och den maximalt utsända effekten i EG finns uppräknat här nedanför: 2400 MHz – 2483,5 MHz: 19,97 dBm (EIRP) 5150 MHz – 5250 MHz: 22,96 dBm (EIRP) 5250 MHz – 5350 MHz: 22,85 dBm (EIRP) 5470 MHz – 5725 MHz: 29,99 dBm (EIRP) 5150 till 5350 MHz är begränsat till inomhus.</p> <p>Den här utrustningen överensstämmer med EG-gränser för strålningsexponering i en okontrollerad miljö. Den här utrustningen ska installeras och användas med som minst ett avstånd på 20cm mellan kylaren och din kropp.</p>
----------------	--