

Synology®

Utökningsenhet FX2421

Maskinvaruinstallationsguide

Innehållsförteckning

Kapitel 1: Innan du börjar

Förpackningens innehåll.....	3
En översikt över Synology FX2421.....	4
LED-indikator tabell.....	6
Maskinvaruspecifikationer.....	7
Valfria tillbehör.....	8
Reservdelar.....	8
Säkerhetsinstruktioner.....	9

Kapitel 2: Maskinvaruinställning

Verktyg och delar för komponentinstallation.....	10
Installera diskar.....	10
Installera och ta bort uppsättningsckenor.....	12
Ansluta till Synology NAS.....	14

Kapitel 3: Systemunderhåll





Byta ut systemfläkten.....	16
Byta strömförsörjningsenhet (PSU, Power Supply Unit).....	17
Initial felsökningsguide.....	17

Innan du börjar

Tack för att du har köpt Synology FX2421-utökningsenheten! Innan du installerar din nya utökningsenhet bör du kontrollera paketets innehåll för att verifiera att alla nedanstående föremål finns med. Se också till att läsa säkerhetsinstruktionerna noggrant för att undvika att skada dig själv eller din utökningsenhet.

Obs! Alla nedanstående bilder är endast i illustrativt syfte och kan avvika från den faktiska produkten.

Förpackningens innehåll

Huvudenhet x 1	AC-nätsladd x 2
	
	Skrudar för 2,5"-diskar x 100
	
	Utökningskabel x 1
	

En översikt över Synology FX2421

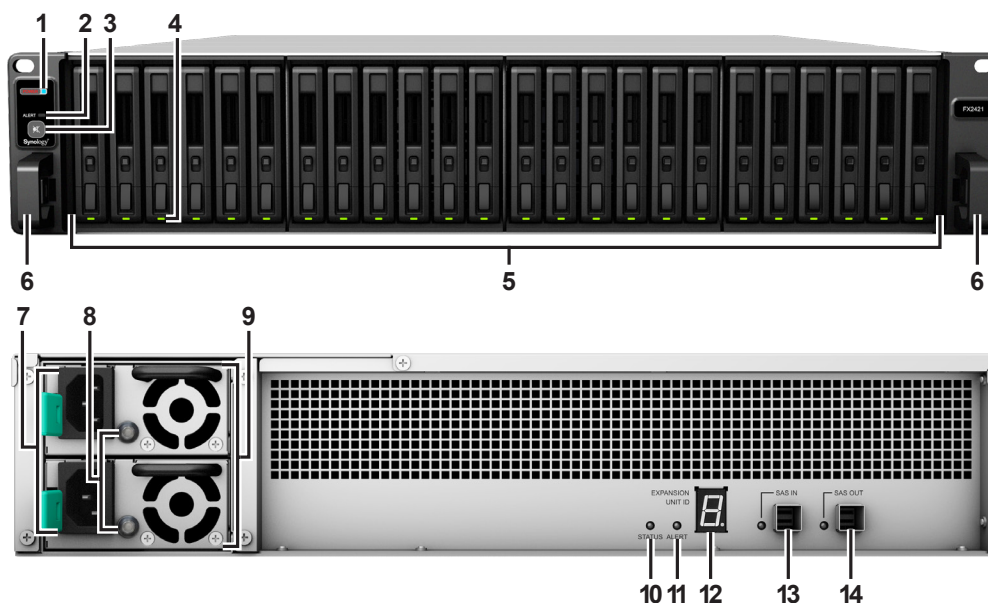

Nr.	Artikelnamn	Plats	Beskrivning
1	Strömindikator	Framsida	Visar strömstatus. ¹
2	Larmindikator		Visar varningar för fläkt eller temperatur. Mer information finns i "LED-indikatorertabel".
3	Pip av-knapp		Tryck för att avaktivera pipet som låter när en funktionsstörning inträffar.
4	Diskstatusindikator		Visar status för diskar. Mer information finns i "LED-indikatorertabel".
5	Disksläde		Installera diskar (hårddiskar eller flashdiskar) här.
6	Frikopplingsflik för uppsättningsckenor		Håll in för att frigöra FX2421 från uppsättningsckenornas lås. ²

¹ FX2421 startar automatiskt när nätsladden är ansluten till strömkällan. Mer information finns i "Ansluta till Synology NAS".

² Mer information om installation av uppsättningsckenorna finns i Snabb installationsguide, som medföljer uppsättningsckenorna.

Nr.	Artikelnamn	Plats	Beskrivning
7	Strömport	Bakåt	Anslut elkabeln här.
8	PSU-indikator och pip av-knapp		1. Visar status för strömförsörjningsenheten (PSU). Se "LED-indikator tabell" för mer information. 2. Tryck för att avaktivera pipet som låter när en funktionsstörning inträffar.
9	PSU-fläkt		Avlägsnar överflödigt värme och kyler ned PSU.
10	Statusindikator		Visar status för systemet. Mer information finns i "LED-indikator tabell".
11	Larmindikator		Visar varningar för fläkt eller temperatur. Mer information finns i "LED-indikator tabell".
12	Indikator för utökningsenhet-ID		Indikerar ID-nummer för utökningsenheten.
13	SAS IN-port och -indikator		Ansluter till SAS OUT-porten på en Synology NAS eller annan utökningsenhet. Mer information finns i "Ansluta till Synology NAS".
14	SAS OUT-port och -indikator		Ansluter till SAS IN-porten på en annan utökningsenhet. Mer information finns i "Ansluta till Synology NAS".

LED-indikatorortabell

LED-indikator	Färg	Status	Beskrivning
Ström	Blå	Statisk	Igång
	Av		Avstängd
Främre ALERT	Orange	Blinkar	Fläktfel/överhettning
	Av		System normalt
Diskstatusindikator (på släden)	Grön	Statisk	Disk redo och inaktiv
		Blinkar	Diskåtkomst
	Röd	Statisk	Diskfel/Port avaktiverad ¹
	Av		Ingen intern disk
Bakre ALERT	Orange	Blinkar	Fläktfel/överhettning
	Av		System normalt
Bakre STATUS	Grön	Blinkar	Igång
	Av		Avstängd
PSU-indikator	Grön	Statisk	Strömförsörjningsenhet normal
	Av		Strömförsörjningsenhet av
SAS IN/UT	Grön	Statisk	Ansluten Synology NAS
	Av		Frånkopplad Synology NAS

Obs! Modellspecifikationerna är föremål för ändringar utan förvarning. Se www.synology.com för den senaste informationen.

¹ Försök att starta om din Synology NAS eller återigen sätta in diskarna. Kör sedan HDD/SSD-tillverkarens diagnostiska verktyg för att kontrollera hälsostatus för diskarna. Kör det inbyggda S.M.A.R.T.-testet för att skanna disken(arna) om du kan logga in på DSM. Om problemet kvarstår, kontakta Synology teknisk support för att få hjälp.

Maskinvaruspecifikationer

Objekt	FX2421
Kompatibla disktyper	2,5-tums SAS/SATA x 24
Maximal intern rå Kapacitet	92,16 TB (24 x 3,84 TB SSD)
Utökningsport	<ul style="list-style-type: none">• SAS IN x 1• SAS OUT x 1
Storlek (H x B x D) (mm)	<ul style="list-style-type: none">• 88 x 430,5 x 692• 88 x 482 x 724 (med serverfästen)
Vikt (kg)	14,5
Intyg	<ul style="list-style-type: none">• FCC Klass A • CE Klass A • BSMI Klass A• EAC • VCCI • RCM
Miljökrav	<ul style="list-style-type: none">• Nätspänning: 100 V till 240 V AC• Frekvens: 50/60 Hz• Användningstemperatur: 32 till 95 °F (0 till 35 °C)• Förvaringstemperatur: -5 till 140 °F (-20 till 60 °C)• Relativ fuktighet: 5% till 95% RH

Obs! Modellspecifikationerna är föremål för ändringar utan förvarning. Se www.synology.com för den senaste informationen.

Valfria tillbehör





Med Synology-tillbehör kan du anpassa utökningsenheten så att den passar olika företagsmiljöer utan att bekymra dig om kompatibilitet och stabilitet. Besök www.synology.com/compatibility för mer information.

- **Uppsättningskenor**

Modellnamn	Bild	Beskrivning
RKS1317		Lösningar med glidskenor

Reservdelar

- Gå till www.synology.com/products/spare_parts om du behöver byta ut systemfläktar, diskfack eller strömförsörjningsenheter

Modellnamn	Bild	Beskrivning
Kabel MiniSASHD_EXT_1		Extern MiniSAS HD-kabel
Diskfack (typ R1)		Diskfack 2,5"
FLÄKT 80*80*32_6		Systemfläkt 80*80*32 mm
PSU 500W-RP Modul_2		Redundant PSU-modul, 500 W
PSU 500W-RP-SET_2		Redundant PSU-uppsättning, 500 W

Säkerhetsinstruktioner

	Se till att enheten inte utsätts för direkt solljus och kemikalier. Se till att enheten inte utsätts för plötsliga förändringar i omgivningstemperatur och fuktighet.
	Placera alltid produkten med rätta sidan upp.
	Placera inte i närheten av några vätskor.
	Före rengöring måste du dra ur nätsladden. Torka med fuktiga pappershanddukar. Använd inte kemikalier eller aerosolrengöringsmedel.
	För att förhindra att enheten välter, placera inte på vagnar eller några instabila ytor.
	Nätsladden måste anslutas till ett uttag med korrekt spänning. Se till att det är rätt spänning och att den är stabil.
	För att göra enheten strömlös, se till att alla elsladdar har tagits ur sina uttag.
	Det föreligger risk för explosion om batteriet ersätts med felaktig sort. Kassera använda batterier på rätt sätt.

Maskinvaruinställning

Verktyg och delar för komponentinstallation

Förbered verktygen och delarna nedan innan du konfigurerar utökningsenheten:

- En skruvmejsel
- Minst en 2,5-tums SAS-/SATA-disk (besök www.synology.com/compatibility för kompatibla diskmodeller)

Varning: Om du installerar en disk som innehåller data, kommer systemet att formatera disken och radera alla data. Gör en säkerhetskopiera av alla viktiga data innan installation.

- Uppsättningsckenor (i avsnittet **Valfria tillbehör** ser du vilka uppsättningsckenor som är lämpliga för din kabinettinstallation)

Varning: Vi föreslår att du monterar din utökningsenhet i ett kabinett innan du installerar några diskar eftersom den tunga vikten gör installationen svårare.

Installera diskar

Följ nedan steg för att installera diskar:

- 1 Öppna disksläden.



a Leta upp den lilla knappen på den nedre sidan av hårddiskslädens handtag. Tryck ner knappen och diskslädens handtag kommer att hoppa ut.

b Dra slädhandtaget utåt som det visas här ovanför.

- 2 Lägg i disken i disksläden. Fäst disken ordentligt genom att skruva åt de medföljande skruvarna.



- 3 Sätt in den laddade disksläden i det tomma diskfacket.



Obs! Se till att släden är fullt intryckt. Annars kommer inte disken att fungera ordentligt.

- 4 Tryck handtaget inåt för att säkra disksläden.
- 5 Tryck på omställaren nedtill på diskslädens handtag för att låsa disksläden.

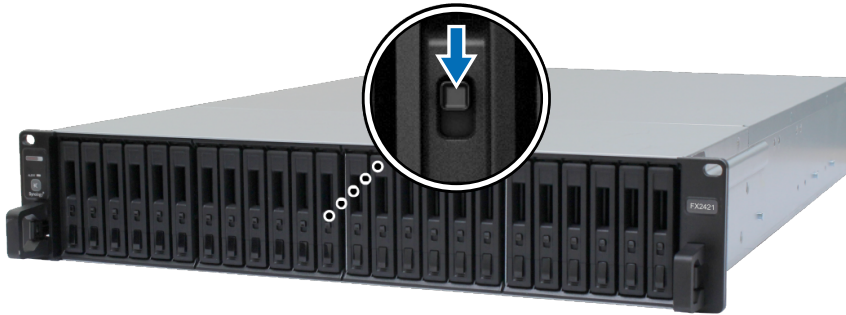

- 6 Upprepa ovanstående steg för att montera den andra disken som du har förberett.
- 7 Diskarna är numrerade som det visas här nedanför.



Obs! Vi föreslår att du installerar diskar med samma storlek för att optimera diskkapacitetsanvändning när RAID-volymer skapas.

Installera och ta bort uppsättningskenor

Här använder vi RKS1317 som ett exempel för att illustrera hur du installerar eller tar bort uppsättningskenor. Mer information om installation av uppsättningskenorna finns i Snabb installationsguide, som medföljer uppsättningskenorna.

Front

Rear



Installera uppsättningskenorna

- 1 Installera uppsättningskenorna på racket:
 - a Fäst den bakre änden av uppsättningskenorna på racket.
 - b Skjut den främre spärren utåt och sätt i fästena i rackhålen.

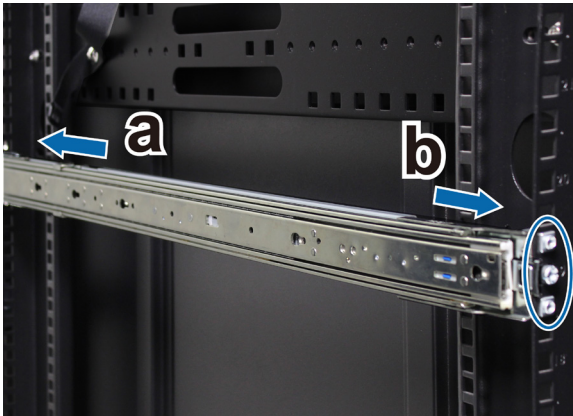

- 2 Dra ut den inre skenan från enheten.

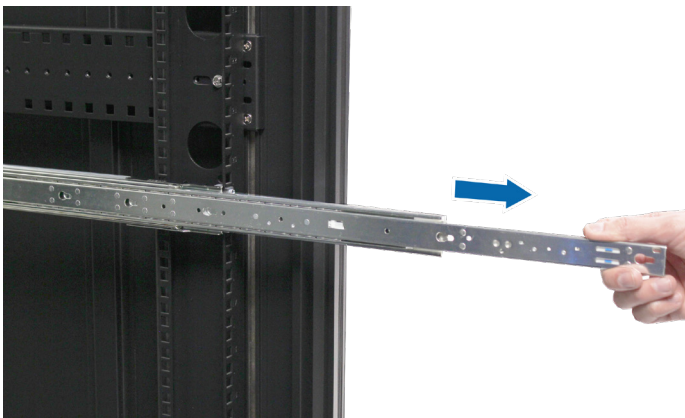

- 3 Rikta in fixeringshålen på den inre skenan mot fästpunkterna på sidan av chassit. Tryck den inre skenan bort från frontpanelen så att den fästs på chassit.

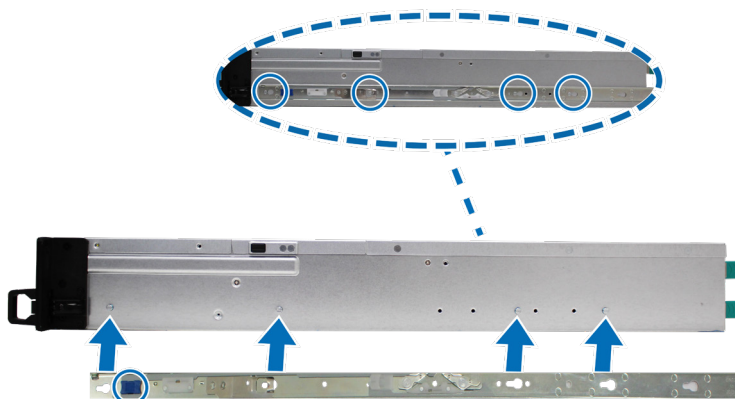

- 4 Ta hjälp av en annan person och rikta försiktigt in innerskenan på det yttre skenmontaget.



- 5 Dra och håll den blå främre spärren på den inre skenan för att låsa upp den inre skenan. Tryck chassit in i racket. Använd korgmuttrarna och skruvarna som följde med uppsättningskenorna och säkra chassit till racket om det behövs.



Ta bort uppsättningskenor

- 1 Tryck in frigöringsflikarna på uppsättningskenorna på öronhållarna och dra ut chassit från racket för att ta bort chassit från racket.



- 2 Ta hjälp av en annan person och ta försiktigt bort chassit från racket. Skjut sedan den inre skenan som är fäst på chassit mot chassits frontpanel för att lossa den.

Ansluta till Synology NAS

- 1 Anslut ena änden av utökningskabeln till SAS OUT-porten på Synology NAS-servern och den andra till SAS IN-porten på FX2421. Se till att de blå frigöringsbanden på kabeln är vända **åt höger** när du ansluter den till Synology NAS och **uppåt** när du ansluter den till FX2421. Annars ansluts inte Synology NAS ordentligt till utökningsenheten.

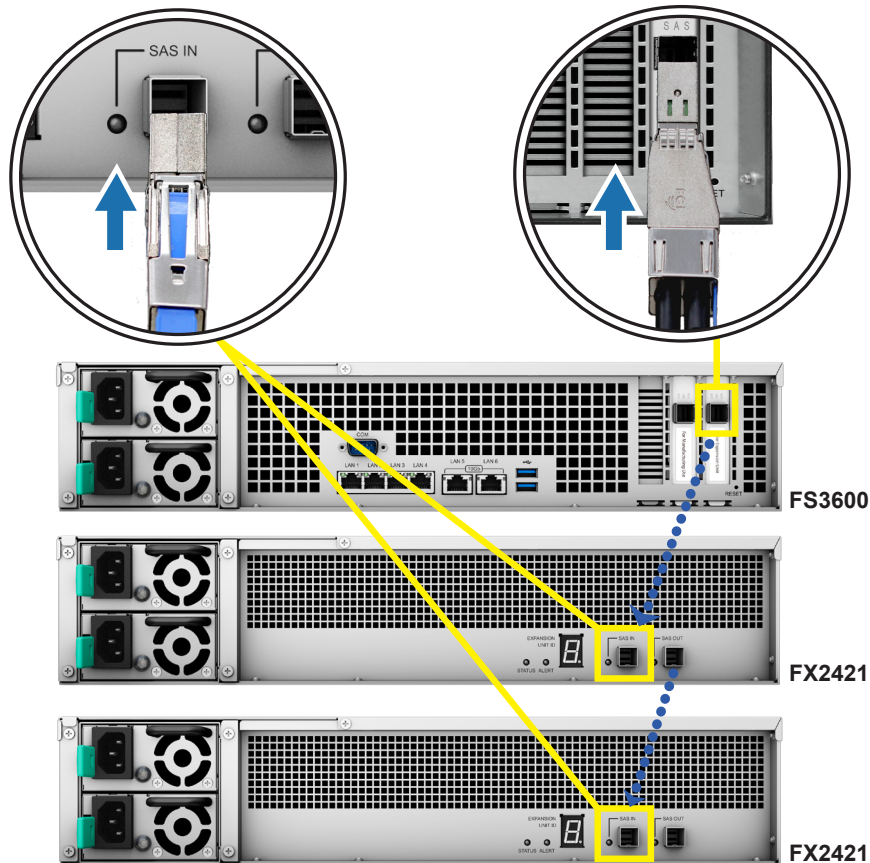

- 2 Anslut ena ändarna på båda nätsladdarna till nätuttaget på din FX2421 och den andra till eluttaget. FX2421 startar automatiskt när nätsladdarna är korrekt anslutna.

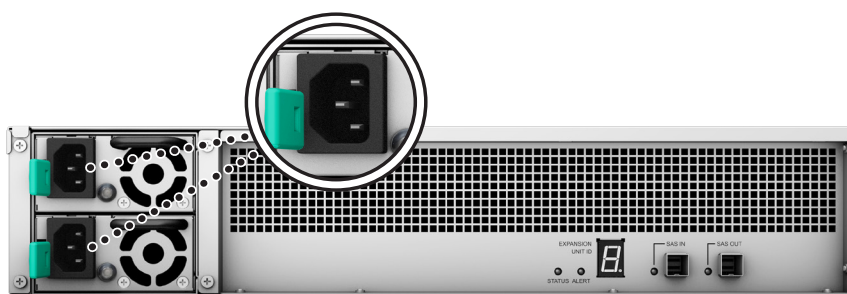

Obs!

- Din FX2421 levereras med ett redundansströmförsörjningssystem som medger anslutning av två nätsladdar. Systemet kan startas med bara en nätsladd ansluten men vår rekommendation är att använda två nätsladdar för att undvika oväntade strömbortfall.
- Efter att du kopplat ifrån nätsladden bör du kontrollera att alla indikatorer är av innan nätsladden kopplas i igen; i annat fall kanske systemet inte startar.
- Ta inte bort utökningskabeln när värdenheten fortfarande är påslagen. Att göra detta kan resultera i dataförlust.

- 3 Tryck på strömknappen på frontpanelen för att starta Synology NAS. Utökningsenhetens ID:n för de FX2421-system som är anslutna till Synology NAS visas i sekvens på respektive baksida.

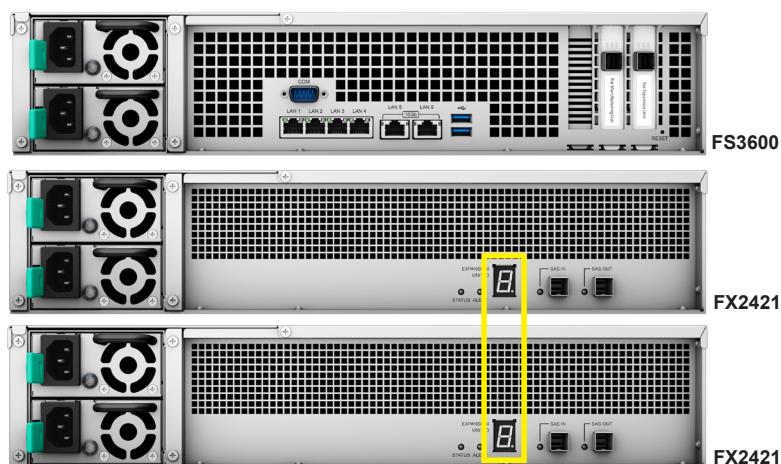

Obs!

- Uppdatera din FlashStation till DSM 6.2.3-25426-2 eller senare för stöd för Synologys utökningsenhet FX2421.
- När Synology NAS och utökningsenheterna är påslagna är det fortfarande möjligt att lägga till en eller flera utökningsenheter vid behov. Upprepa ovan steg för att ansluta utökningskablarna och nätsladdarna för de andra utökningsenheterna. Dina utökningsenheter startar automatiskt om de är korrekt anslutna, och utökningsenhets-ID:na visas efter några sekunder (om DSM är korrekt installerat på Synology NAS).
- Det faktiska antalet utökningsenheter som kan anslutas beror på begränsningar i prestandan och specifikationer för Synology NAS.

Systemunderhåll

Byta ut systemfläkten

Om en systemfläkt slutar fungera, se instruktionerna nedan för att öppna höljet till FX2421 och byta ut den fläkt som inte fungerar.

- 1 Tryck på de små knapparna som finns på sidorna av FX2421.



- 2 Lyft för att ta bort fläkthöljet.



- 3 Fläktarna är numrerade som det visas här nedanför.

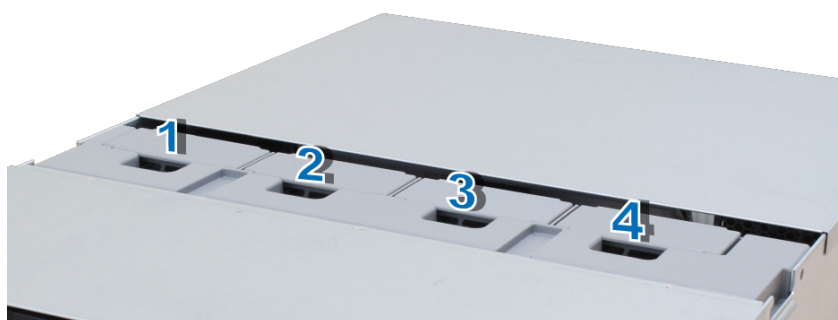

- 4 Lokalisera den felaktiga fläkten. Lyft upp fläkten om du vill ta bort den.

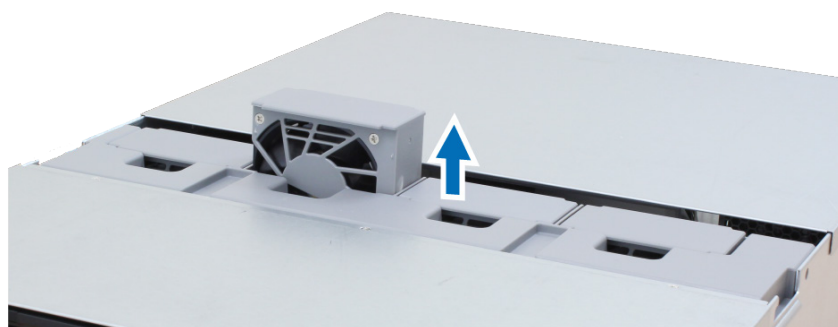

- 5 Förbered en ny fläkt och skjut in den i FX2421. Kontrollera att fläkten är justerad på rätt sätt. Den ska sitta så som visas här nedanför.

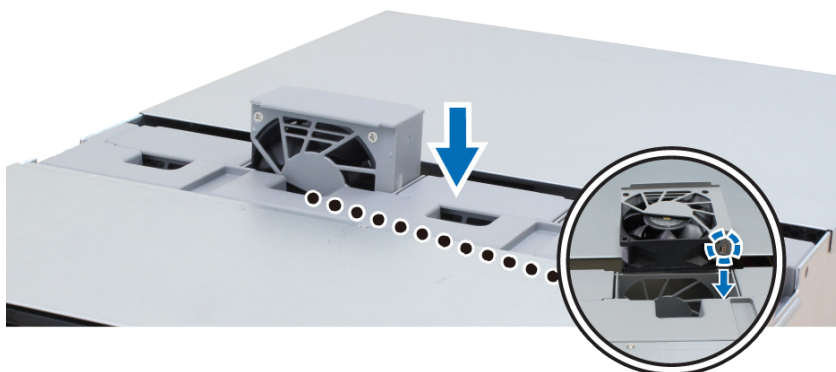

Byta strömförsörjningsenhet (PSU, Power Supply Unit)

Om en PSU eller dess fläkt är trasig byter du ut den genom att följa instruktioner här nedanför.

- 1 Dra ur nätsladden från den PSU som ska bytas ut.

Obs! Genom att trycka på **Pip av**-knappen kan du stänga av det långa pipet när det hörs.

- 2 Tryck spaken på den bakre panelen på PSU:n inåt, som på bilden.
- 3 Dra ut PSU från din FX2421.

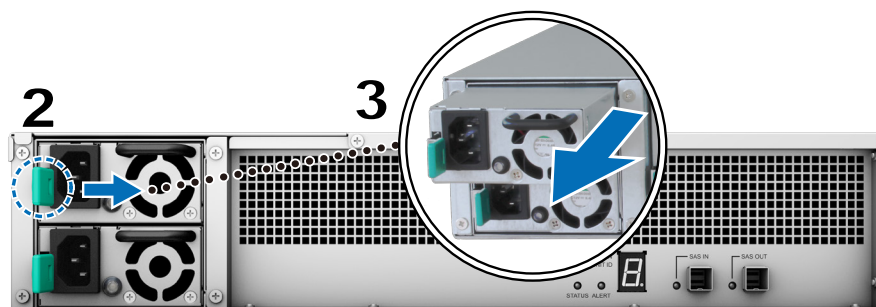

- 4 Förbered en ny PSU. Sätt in den på den tomma platsen. Lyssna efter ett klick.

Initial felsökningsguide

Vi har valt flera hjälpsamma artiklar med vanliga frågor för att hjälpa dig att göra din initiala felsökning på din Synology NAS:

- Allmänt
 - [Hur bred är min rackmonterade Synology NAS? \(What is the width of my Synology rackmount NAS?\)](#)
- Hårddisk
 - [Hur diagnostiserar jag diskars hälsostatus vid mottagen varning om skadade sektorer? \(How to diagnose drives' health status when receiving bad sector warning?\)](#)
 - [Hur diskfel åtgärdas och data hämtas från diskarna \(How to fix drive failure and retrieve the data from your drives\)](#)
 - [Vad ska jag göra om Synology NAS inte kan identifiera installerade enheter?](#)
 - [Hur vet jag om problemet ligger hos min Synology NAS eller disk när diskfel uppstår?](#)
- LED
 - [Hur talar en Synology NAS om att den är i viloläge genom dess LED-lampor? \(How do I recognize a hibernating Synology NAS via the LED indicators?\)](#)

SYNOLOGY, INC. LICENSAVTAL FÖR SLUTANVÄNDARE

VIKTIGT - LÄS NOGGRANT: DETTA SLUTANVÄNDARLICENSAVTAL ("EULA") ÄR ETT JURIDISKT AVTAL MELLAN DIG (EN FYSISK PERSON ELLER EN JURIDISK FRISTÅENDE ORGANISATION) OCH SYNOLOGY, INC. ("SYNOLOGY") FÖR PROGRAMVARIAN AV SYNOLOGY SOM INSTALLERATS PÅ PRODUKTEN FRÅN SYNOLOGY SOM HAR DU HAR KÖPT ("PRODUKTEN") ELLER LADDAT NER LAGLIGT VIA WWW.SYNOLOGY.COM ELLER ANNAN KANAL SOM SYNOLOGY ERBJUDER ("PROGRAMVARIAN").

DU ACCEPTERAR EULA-AVTALETS VILLKOR GENOM ATT ANVÄNDA PRODUKTERNA MED PROGRAMVARIAN, INSTALLERA PROGRAMVARIAN PÅ PRODUKTERNA ELLER PÅ EN ENHET SOM ÄR ANSLUTEN TILL PRODUKTERNA. OM DU INTE GODKÄNNER VILLKOREN I DETTA EULA-AVTAL SKA DU INTE ANVÄNDA PRODUKTERNA SOM TILLÄMPAR PROGRAMVARIAN ELLER LADDA NER PROGRAMVARIAN VIA WWW.SYNOLOGY.COM ELLER ANNAN KANAL SOM SYNOLOGY ERBJUDER. DU KAN I STÄLLET RETURNERA PRODUKTEN TILL ÅTERFÖRSÄLJAREN FÖR ATT ÅTERFÅ DEN SUMMA SOM DU BETALAT I ENLIGHET MED ÅTERFÖRSÄLJARENS GÄLLANDE RETURPOLICY.

Avsnitt 1. Begränsad programvarulicens. Du erhåller genom detta EULA-avtal en begränsad, icke-exklusiv, icke-överförbar, personlig licens från Synology att installera, köra och använda ett exemplar av Programvaran som installerats på Produkten eller på din enhet som anslutits till produkten, uteslutande i anslutning till din auktoriserade användning av produkten.

Avsnitt 2. Dokumentation. Du kan göra och använda ett rimligt antal kopior av all dokumentation som tillhandahållits med Programvaran, under förutsättning att sådana kopior endast används för internt bruk och inte återpubliceras eller återdistribueras (antingen i pappersform eller i elektronisk form) till en tredje part.

Avsnitt 3. Säkerhetskopiering. Du får göra ett rimligt antal kopior av Programvaran endast för säkerhetskopierings- och arkiveringsändamål.

Avsnitt 4. Uppdateringar. Programvara som tillhandahållits av Synology eller funnits tillgängliga på Synologys webbsida på www.synology.com ("Webbsida") eller annan kanal som Synology erbjuder och som uppdaterar eller kompletterar den ursprungliga Programvaran styrs av detta EULA-avtal såvida inga separata licensvillkor gäller för sådana uppdateringar eller kompletteringar.

Avsnitt 5. Licensbegränsningar. Den licens som anges i Avsnitt 1, 2 och 3 gäller endast i den mån som Du har beställt och betalat för produkten och det anger alla dina rättigheter med avseende på Programvaran. Synology förbehåller sig alla de rättigheter som du inte uttryckligen medgivits i detta EULA-avtal. Med undantag för vad som uttryckligen anges i avtalet får du inte: (a) använda Programvaran för annat ändamål än i samband med Produkten; (b) licensiera, distribuera, hyra ut, leasa, överföra, överlåta, eller på annat sätt förfoga över Programvaran; (c) utföra reverse engineer, dekompilera eller ta isär Programvaran eller själv söka efter programvarans källkod eller affärshemligheter som är knutna till Programvaran, med undantag för de fall när tillämplig lagstiftning uttryckligen förbjuder denna begränsning; (d) anpassa, ändra, översätta eller skapa material som bygger på Programvaran; (e) ta bort eller förstöra produkt- och upphovsrättsmärkning eller andra märken på Programvaran eller Produkten; eller (f) kringgå eller försöka att kringgå de metoder som används av Synology för att kontrollera åtkomsten till komponenter, egenskaper eller funktioner av Produkten eller Programvaran. I enlighet med begränsningarna i Avsnitt 5 får du inte tillhandahålla några tjänster som baseras på en Synology NAS-server i kommersiella tjänster till tredje part.

Avsnitt 6. Öppen källkod. Programvaran kan innehålla komponenter som är licensierade till Synology under GNU General Public License ("GPL-komponenter"), som finns tillgänglig på <http://www.gnu.org/licenses/gpl.html>. Villkoren i GPL styr uteslutande GPL-komponenterna till den grad att detta EULA-avtal strider mot kraven i GPL med avseende på Din användning av GPL-komponenterna, och i sådana fall, samtycker Du till att vara bunden av GPL med avseende på Din användning av sådana komponenter.

Avsnitt 7. Revision. Synology kommer att ha rätt att kontrollera Din efterlevnad av villkoren i detta EULA-avtal. Du samtycker till att bevilja Synology åtkomst till lokaler, utrustning, böcker, register och dokument och att rimligen samarbeta med Synology eller medarbetare som auktoriserats av Synology för att underlätta en sådan granskning.

Avsnitt 8. Äganderätt. Programvaran tillhör Synology och dess licensgivare och skyddas av lagstiftning om upphovsrätt, internationella konventioner och annan immaterialrättslig lagstiftning. Synology eller licensinnehavarna äger alla rättigheter, titlar och intressen gällande Programvaran, inklusive men inte uteslutande upphovsrätt och andra immateriella tillgångar.

Avsnitt 9. Begränsad garanti. Synology erbjuder en begränsad garanti att Programvaran uppfyller i möjligaste mån eventuella publicerade specifikationer gällande programvaran som utgivits av Synology eller på annat sätt publicerats på Hemsidan under den tid som lagen kräver. Synologys ansvarar, om denna garanti inte infrias, för reparationen eller utbytet av Programvara som inte motsvarar den garanti som anges i avtalet förutsatt att du meddelar Synology skriftligt om detta inom garantiperioden. Garantin gäller inte om felet har uppstått till följd av: (w) användning, kopia, distribution eller avslöjande som strider mot detta EULA-avtal; (x) anpassning, ändring eller annan förändring av Programvaran som utförts av annan part än Synology; (y) kombination av Programvaran med en annan produkt; tjänster eller andra föremål som tillhandahållits av en annan part än Synology; eller underlåtenhet att följa detta EULA-avtal.

Avsnitt 10. Support. Under den period som angivits i Avsnitt 9 kommer Synology att tillhandahålla supporttjänster. Efter att tillämpbar period har avslutats kan support för programvaran fås från Synology vid skriftlig förfrågan.

Avsnitt 11. Ansvarsfriskrivning för garantier. MED UNDANTAG FÖR DET SOM ANGIVITS OVAN TILLHANDAHÅLLS PROGRAMVARAN "I BEFINTLIGT SKICK". SYNOLOGY OCH DESS LEVERANTÖRER FRISKRIVER SIG HÄRMED FRÅN ALLT ANSVAR FÖR UTTRYCKLIGA ELLER UNDERFÖRSTÅDDA VILLKOR OCH GARANTIER, VILKET INNEFATTAR MEN INTE ÄR BEGRÄNSAT TILL UNDERFÖRSTÅDD GARANTI AVSEENDE SÄLJBARHET, LÄMPLIGHET FÖR VISST ÄNDAMÅL, RIKTIGHET ELLER FULLSTÄNDIGHET I DE RESULTAT SOM UPPNÅS MED PROGRAMVARAN OCH MEDFÖLJANDE MATERIAL. SYNOLOGY GARANTERAR INTE ATT PROGRAMVARAN ÄR FRI FRÅN BUGGAR, FEL, VIRUS ELLER ANDRA DEFEKTER.

Avsnitt 12. Ansvarsbegränsning för vissa skador. SYNOLOGY ELLER DESS LICENSGIVARE ANSVARAR INTE I NÅGOT FALL FÖR FÖLJDSKADA, SPECIELL SKADA, INDIREKT SKADA, SKADESTÅND TILL FÖLJD AV OLYCKA ELLER STRAFFFRÅTTSLIGT SKADESTÅND, (INKLUSIVE MEN INTE BEGRÄNSAT TILL ERSÄTTNING FÖR DATAFÖRLUST ELLER INFORMATIONSFÖRLUST, UTEBLIVEN VINST ELLER INTÄKT) SOM UPPSTÅTT GENOM OFÖRMÅGA ATT ANVÄNDA PRODUKTEN, OAVSETT HURUVIDA DET BASERAS PÅ AVTAL, BROTT (INKLUSIVE VÅRDSLÖSHET), STRIKT ANSVAR ELLER ANNAT, ÄVEN OM SYNOLOGY ELLER DESS LICENSGIVARE INFORMERATS OM RISKEN FÖR SÅDAN SKADA.

Avsnitt 13. Ansvarsbegränsning. SYNOLOGYS OCH DESS LEVERANTÖRERS ERSÄTTNINGANSVAR SOM UPPSTÅR ELLER ÄR KNUTET TILL ANVÄNDNINGEN ELLER OFÖRMÅGAN ATT ANVÄNDA PROGRAMVARAN ELLER PÅ ANNAT SÄTT UNDER ELLER I SAMBAND MED DETTA, SKALL INTE ÖVERSTIGA DET BELOPP SOM DU BETALAT FÖR PRODUKTEN OAVSETT STORLEKEN PÅ SKADAN OCH HURUVIDA DET BASERAS PÅ AVTAL, BROTT (INKLUSIVE VÅRDSLÖSHET), STRIKT ANSVAR ELLER ANNAT. Denna ansvarsbegränsning för garantier, vissa skador och ansvarsbegränsningen gäller i den utsträckning som medges av tillämplig lag. Lagarna i vissa stater/jurisdiktioner tillåter inte uteslutning av underförstådda garantier eller uteslutning eller begränsning av vissa skador. I den utsträckning som dessa lagar gäller för detta EULA-avtal, gäller de undantag och begränsningar som anges ovan eventuellt inte för Dig.

Avsnitt 14. Exportbegränsningar. Du är medveten om att programvaran lyder under USA:s exportregler. Du förbinder dig att följa alla gällande lagar och bestämmelser för denna programvara, inklusive och utan begränsning USA:s exportbestämmelser.

Avsnitt 15. Uppsägning. Utan att det påverkar andra rättigheter, kan Synology avsluta detta EULA-avtal om Du inte respekterar de villkor som anges här. I sådana fall, måste Du upphöra användningen av Programvaran och förstöra alla kopior av Programvaran och alla dess beståndsdelar.

Avsnitt 16. Uppdrag. Du får inte överföra eller tilldela dina rättigheter under detta EULA-avtal till annan part med undantag för det som förinstallerats på Produkten. Sådan överföring eller tilldelning kommer att ogiltigförklaras vid överträdelse av denna restriktion.

Avsnitt 17. Tillämplig lag. Såvida det inte uttryckligen förbjuds av den lokala lagstiftningen, regleras och tolkas detta EULA-avtal i enlighet med landets lagstiftning, i enlighet med var Synology Inc. har sitt säte, utan hänsyn till andra lagprinciper.

Avsnitt 18. Tvistlösning. Vilken som helst tvist, kontrovers eller fordran som uppstår i samband med detta EULA-avtal skall lösas definitivt genom skiljeförfarande fört av tre neutrala skiljedomare i enlighet med procedurerna i skiljeförändelagen och de relaterade tillämplighetsreglerna i det land där Synology Inc. har sitt säte. I sådana fall skall skiljeförändelagen endast begränsas till tvisten mellan Dig och Synology. Skiljeförändelagen eller vilken som helst del därav skall inte slåss samman med andra skiljeförändelagen och det skall inte föras på gruppomfattande eller gruppstämningssbasis. Skiljeförändelagen skall äga rum i Taipei och det skall föras på engelska eller, om båda parterna enas om det – på mandarin. Skiljedomsutslaget skall vara definitivt och bindande för parterna och kan tillämpas vid vilken som helst behörig domstol. Du är införstådd med att du utan denna bestämmelse, skulle ha rätt till att lösa tvistemål genom domstolsförändelagen, inklusive rätt till att processa om fordringar på gruppomfattande eller gruppstämningssbasis, samt att du uttryckligen och medvetet har av sagt sig dessa rättigheter och har accepterat att lösa vilka som helst tvister genom bindande skiljeförändelagen i enlighet med bestämmelserna i Avsnitt 18. Ingenting i detta avsnitt skall anses förbjuda eller begränsa Synology från att begära föreläggande eller söka andra rättigheter och sanktioner faktiska eller hotande överträdelse av någon bestämmelse i detta EULA-avtal som är knuten till Synologys immateriella rättigheter.

Avsnitt 19. Advokatarvoden. I varje skiljedomsförändelagen, medling, eller andra rättsliga åtgärder eller förändelagen för att hävda rättigheter eller rättsmedel enligt detta EULA-avtal, kommer den segrande parten att vara berättigad, utöver alla andra rättelseåtgärder, en täckning av kostnader och rimliga advokatarvoden.

Avsnitt 20. Enskilda avtalsbestämmelsers ogiltighet. Om någon del av detta EULA-avtal skulle befinnas vara ogiltig, olaglig eller icke tillämpbar av en domstol eller kompetent jurisdiktion äger den resterande delen av EULA-avtalet oförändrad giltighet.

Avsnitt 21. Fullständigt avtal. Detta EULA-avtal utgör hela den överenskommelse som träffats mellan Synology och Dig avseende Programvaran och ersätter alla tidigare utfästelser, åtaganden, meddelanden eller överenskommelser, skriftliga som muntliga. Ingen ändring, eller upphävande av någon av bestämmelserna i detta EULA-avtal kommer att gälla såvida inte detta anges i ett skriftligt dokument som undertecknas av den part som binder sig till det.

Detta EULA-avtal är en översättning av den engelskspråkiga versionen. Om det uppkommer oegentligheter mellan den engelska och icke-engelska versionen är det den engelska som är styrande.

SYNOLOGY, INC. BEGRÄNSAD PRODUKTGARANTI

DENNA BEGRÄNSADE GARANTI ("GARANTI") GÄLLER PRODUKTERNA (SÅSOM DEFINIERADE HÄR NEDAN) FRÅN SYNOLOGY, INC. OCH DESS DOTTERBOLAG, INKLUSIVE SYNOLOGY AMERICA CORP, (GEMENSAMT KALLAT, "SYNOLOGY"). GENOM ATT ÖPPNA FÖRPACKNINGEN SOM INNEHÅLLER PRODUKTEN ELLER GENOM ATT ANVÄNDA PRODUKTEN GODKÄNNER DU VILLKOREN I DENNA GARANTI OCH FÖRBINDER DIG ATT FÖLJA DEM. OBSERVERA ATT DEN HÄR BEGRÄNSADE GARANTIN INTE GÄLLER DEN PROGRAMVARA SOM FINNS I PRODUKTERNA UTAN SKA VARA FÖREMÅL FÖR DESS LICENSAVTAL FÖR SLUTANVÄNDARE, OCH ATT SYNOLOGY FÖRBEHÅLLER SIG RÄTTEN ATT DÅ OCH DÅ GÖRA JUSTERINGAR ELLER ÄNDRINGAR I DEN HÄR PRODUKTGARANTIN UTAN FÖREGÅENDE MEDDELANDE TILL DIG. ANVÄND INTE PRODUKTEN OM DU INTE GODKÄNNER VILLKOREN I DENNA GARANTI. DU KAN I STÄLLET RETURNERA PRODUKTEN TILL ÅTERFÖRSÄLJAREN FÖR ATT ÅTERFÅ DEN SUMMA SOM DU BETALAT I ENLIGHET MED ÅTERFÖRSÄLJARENS GÄLLANDE RETURPOLICY. OBSERVERA ATT SYNOLOGYS GARANTISTÖD INTE ÄR TILLGÄNGLIGT I ALLA LÄNDER, OCH ATT SYNOLOGY KAN VÄGRA ATT UPPFYLLA DETTA BEGRÄNSADE GARANTISTÖD OM DU GÖR EN SÅDAN BEGÄRAN I ETT LAND DÄR PRODUKTEN INTE URSPRUNGLIGEN KÖPTES. DET LAND DÄR PRODUKTEN URSPRUNGLIGEN KÖPTES SKA AVGÖRAS BASERAT PÅ SYNOLOGYS INTERNA REGISTER.

Avsnitt 1. Produkter

(a) "Produkter" avser nya eller Renoverade Produkter. (B) "Ny produkt" avser maskinvara med Synologys varumärke och tillbehör med Synologys varumärke i originalförpackningen som kunden köpt av en auktoriserad Synology-distributör eller -återförsäljare. Du kan se vår "Nya produkt" på <https://www.synology.com/products/status>. (C) "Renoverad produkt" syftar på alla Synology-produkter som har renoverats av Synologys dotterbolag eller en auktoriserad Synology-distributör eller -återförsäljare, inte inberäknat de som säljs i "befintligt skick" eller "utan garanti". (d) Övriga definitioner: "Kund" avser den ursprungliga person eller enhet som köper Produkten från Synology eller en auktoriserad Synology-distributör eller -återförsäljare; "Onlinebutik" avser en onlinebutik som drivs av Synology eller Synologys dotterbolag; "Mjukvara" avser Synologys egenutvecklade mjukvara som medföljer Produkten när den köps av Kund, laddas ned av Kund från webbplatsen eller förinstalleras på Produkt av Synology och inkluderar all fast programvara, tillhörande media, bilder, animeringar, video, ljud, text och applets som ingår i mjukvara eller Produkt och alla uppdateringar eller uppgraderingar till sådan mjukvara.

Avsnitt 2. Garantiperiod

(a) "Garantiperiod": Garantiperioden inleds på inköpsdatumet som visas på inköpskvittot eller fakturan som ska presenteras av kunden, och avslutas dagen efter garantiperiodens slut för varje ny produkt. Du kan se garantiperioden för varje ny produkt på <https://www.synology.com/products/status>. För den renoverade produkten eller reparerade delar är det den återstående garantiperioden för produkten som de ersätter, eller nittio (90) dagar från det datum då produkten byttes ut eller reparerades, beroende på vilken period som är längst; utom för de som säljs i "befintligt skick" eller "utan garanti". Om sådant kvitto eller sådan faktura inte kan uppvisas ska garantiperioden börja på det tillverkningsdatum vi har i våra interna register. (B) "Förlängd Garantiperiod": För Kunder som köper EW201/EW202 valfri service för tillämpade Produkter specificerade i Avsnitt 1 (b) blir Garantiperioden som specificeras i Avsnitt 2 (a) för den tillämpliga Produkt som registrerats med den valfria tjänsten EW201/EW202 utökad med två år. Du kan se vilken modell som används på https://www.synology.com/products/Extended_Warranty.

Avsnitt 3. Begränsad garanti och gottgörelser

3.1 Begränsad garanti. Enligt Avsnitt 3.2 garanterar Synology Kunden att varje Produkt (a) är fri från fysiska brister i material och utförande och (b) under vanlig användning väsentligen fungerar, i enlighet med Synologys tryckta dokumentation för Produkten, under Garantiperioden. Sådan begränsad garanti gäller inte för programvaran som ingår i produkten eller som köps av kunden, utan den ska vara föremål för det, i förekommande fall, medföljande slutanvändaravtalet som medföljer Produkten. Synology ger inga garantier för Renoverade Produkter som säljs i "befintligt skick" eller "utan garanti". Den här begränsade garantin kan INTE överlåtas och gäller endast för kunder som köper produkter direkt från Synologys dotterbolag, återförsäljare och distributör som godkänts av Synology. Den garanti som anges i Avsnitt 3 ogiltigförklaras efter Kundens försäljning eller överföring av Produkten till en tredje part.

3.2 Undantag. Ovanstående garantier och garantiskyddigheter gäller inte Produkter som (a) har installerats eller används på ett sätt som inte avses eller beskrivs i Produkten eller dess relaterade dokument; (b) har skadats av service (inklusive uppgraderingar och utbyggnader) utförda av någon som inte är en representant för Synology eller Synology-auktoriserad serviceleverantör; (c) på något sätt missbrukats, misshandlats, eller skadats; (d) har använts med artiklar som inte tillhandahålls av Synology och annan hårdvara eller mjukvara än den som Produkten är utformad för; eller (e) på annat sätt underlåtit att uppfylla Produktspecifikationerna och att sådana fel lett till orsaker som inte är inom eller under Synologys kontroll; (f) har en koppling till någon maskinvara utan Synology-varumärke eller någon programvara, även om den är förpackad eller såld med Synology-maskinvara; (g) Kunden tar isär Produkten utan Synologys godkännande; (h) Kunden underlåter att genomföra någon korrigerande, ändring, förbättring eller annan uppdatering som Synology gjort tillgänglig för Kunden; eller (i) Kunden genomför, installerar eller använder korrigerande, ändring, förbättring eller annan uppdatering som gjorts tillgänglig av en tredje part; (j) kompatibilitetsproblem uppstod vid installation av maskinvaruprodukter, programvara eller komponenter som inte stöds av Synology; (k) produktskada orsakad av olycka, brand, vätskekontakt, jordbävning eller annan extern orsak; (l) kosmetiska skador som orsakas av normalt slitage eller andra skador på grund av produktens normala åldrande, inklusive men inte begränsat till repor, bucklor och trasig plast på portar, såvida inte ett fel har uppstått på grund av ett fel i material eller utförande; (m) serienummer har tagits bort eller förstörts på produkten, vilket gör att det inte går att utläsa.

3.3 Garantisupport och exklusiv åtgärd. Om Kunden låter meddela en underlåtelse att uppfylla någon av de garantier som anges i Avsnitt 3.1 inom den gällande Garantiperioden på det sätt som anges nedan kommer sedan, efter att Synology kontrollerat bristerna, Synology, på sätt som Synology själv väljer, att: (a) använda kommersiellt rimliga ansträngningar för att reparera Produkten, (b) tillhandahålla teknisk support eller (c) ersätta den bristfälliga Produkten eller en del därav efter återlämnande av den fullständiga Produkten i enlighet med Avsnitt 3.4. Förutnämnda är Synologys hela ansvar och Kundens enda och exklusiva åtgärd vid överträdelse av garanti enligt Avsnitt 3.1 eller andra fel eller brister i Produkten. Kunden ska rimligen hjälpa Synology att diagnostisera och kontrollera Produktens brister.

3.4 Retur. All produktretur av kunden enligt avsnitt 3.3 måste utföras i enlighet med Synologys då gällande returrutiner med inköpskvittot eller fakturan. Du kan läsa mer om returrutiner på https://www.synology.com/knowledgebase/DSM/tutorial/Service_Application/How_to_make_warranty_claim_for_Synology_NAS, för garantianspråk. Kunden måste returnera hela produkten till Synology i enlighet med detta avsnitt 3.4. Varje Produkt som returneras och som har demonterats (undantaget då Synology gett instruktioner om det) avslås och skickas tillbaka på Kundens bekostnad. Alla produkter måste returneras i samma skick som de togs emot från Synology till adressen som angetts av Synology, med förbetald frakt, i förpackningar som är tillräckliga för att skydda innehållet i dem. Kunden ansvarar för försäkring och risken för förlust av returnerade artiklar tills de tagits emot av Synology.

3.5 Utbyte från Synology. Om Synology väljer att ersätta någon Produkt inom ramen för denna Garanti enligt Avsnitt 3.1, kommer Synology att sända en ersättningsprodukt som bekostas av Synology, med det fraktsätt som valts av Synology efter mottagandet av en bristfällig Produkt som returnerats i enlighet med Avsnitt 3.4, och efter att Synology validerat att Produkten inte överensstämmer med garantin. I vissa länder kan Synology efter eget gottfinnande tillämpa en Synology-utbytesservice för vissa Produkter. Synology skickar då en utbytesprodukt till Kunden före mottagandet av en bristfällig Produkt som returnerats av Kunden ("Synology utbytesservice (SRS, Synology Replacement Service)").

3.6 Ansvarsbegränsning för Garantier. SYNOLOGYS GARANTIER, SKYLDIGHETER, OCH ANSVAR SAMT KUNDENS RÄTTIGHETER ENLIGT DET SOM ANGES I DENNA GARANTI ÄR EXKLUSIVA OCH ERSÄTTER, OCH KUNDEN AVSTÅR DÄRMED FRÅN, ALLA ÖVRIGA GARANTIER, SKYLDIGHETER OCH ANSVAR FRÅN SYNOLOGY OCH ALLA ANDRA RÄTTIGHETER, KRAV OCH SANKTIONER AV KUNDEN MOT SYNOLOGY, UTTRYCKLIGEN ELLER UNDERFÖRSTÅTT, SOM UPPSTÅR GENOM LAGSTIFTNING ELLER PÅ ANNAT SÄTT, MED AVSEENDE PÅ PRODUKTEN, MEDFÖLJANDE DOKUMENT ELLER MJUKVARA OCH ALLA ANDRA VAROR ELLER TJÄNSTER SOM TILLHANDAHÅLLS INOM RAMEN FÖR DENNA GARANTI, INKLUSIVE, MEN INTE BEGRÄNSAT TILL: (A) UNDERFÖRSTÅDD GARANTI AVSEENDE SÄLJBARHET, LÄMPLIGHET FÖR VISST ÄNDAMÅL ELLER ANVÄNDNING; (B) UNDERFÖRSTÅDD GARANTI SOM UPPSTÅTT GENOM PRESTANDA, FÖRHANDLING ELLER HANDELSPRAXIS; (C) ÖVERTRÄDELSE ELLER MISSBRUK; ELLER (D) ÅTALSBAR HANDLING (OAVSETT DET GÄLLER VÅRDSLÖSHET, STRIKT ANSVAR, PRODUKTANSVAR ELLER ANNAT). SYNOLOGY GER INGEN GARANTI OCH AVSTÅR UTTRYCKLIGEN FRÅN ATT GARANTERA ATT DATA ELLER INFORMATION SOM LAGRAS PÅ SYNOLOGYPRODUKTER ÄR SÄKRA OCH ATT RISK FÖR DATAFÖRLUST INTE FÖRELIGGER. SYNOLOGY REKOMMENDERAR ATT KUNDEN VIDTAR LÄMPLIGA ÅTGÄRDER FÖR ATT SÄKERHETSKOPIERA DE DATA SOM FINNS LAGRADE PÅ PRODUKTEN. VISSA STATER/JURISDIKTIONER TILLÅTER INTE BEGRÄNSNINGAR AV VISSA UNDERFÖRSTÅDDA GARANTIER SÅ DET ÄR MÖJLIGT ATT DENNA BEGRÄNSNING INTE GÄLLER FÖR KUNDEN.

Avsnitt 4. Ansvarsbegränsning

4.1 Force Majeure. Synology ansvarar inte för, eller kan inte anses överträda denna Garanti på grund av förseningar eller underlåtenhet att fullgöra det som krävs av denna Garanti till följd av någon orsak eller villkor utöver dess rimliga kontroll (inklusive och utan begränsning, en handling eller underlåtenhet att agera av Kunden).

4.2 Ansvarsbegränsning för vissa skador. SYNOLOGY ELLER DESS LEVERANTÖRER ANSVARAR INTE I NÅGOT FALL FÖR FÖLJDSKADA, SPECIELL SKADA, INDIREKT SKADA, SKADESTÅND TILL FÖLJD AV OLYCKA ELLER STRAFFRÄTTSLIGT SKADESTÅND, (INKLUSIVE MEN INTE BEGRÄNSAT TILL ERSÄTTNING FÖR DATAFÖRLUST ELLER INFORMATIONSFÖRLUST, UTEBLIVEN VINST ELLER INTÄKT) SOM UPPSTÅTT GENOM OFÖRMÅGA ATT ANVÄNDA PRODUKTEN, MEDFÖLJANDE DOKUMENTATION ELLER MJUKVARA OCH ANDRA VAROR ELLER TJÄNSTER SOM OMFATTAS AV DENNA GARANTI, OAVSETT HURUVIDA DET BASERAS PÅ AVTAL, ÅTALBAR HANDLING (INKLUSIVE VÅRDSLÖSHET), STRIKT ANSVAR ELLER ANNAT, ÄVEN OM SYNOLOGY ELLER DESS LICENSGIVARE INFORMERATS OM RISKEN FÖR SÅDAN SKADA.

4.3 Ansvarsbegränsning. SYNOLOGYS OCH DESS LEVERANTÖRERS ERSÄTTNINGSANSVAR SOM UPPSTÅR ELLER ÄR KNUTET TILL ANVÄNDNINGEN ELLER OFÖRMÅGAN ATT ANVÄNDA MJUKVAREN ELLER ANDRA VAROR OCH TJÄNSTER SOM OMFATTAS AV DENNA GARANTI SKA INTE ÖVERSTIGA DET BELOPP SOM KUNDEN BETALAT FÖR PRODUKTEN OAVSETT STORLEKEN PÅ DET SKADESTÅND SOM KAN KRÄVAS OCH HURUVIDA DET BASERAS PÅ AVTAL, BROTT (INKLUSIVE VÅRDSLÖSHET), STRIKT ANSVAR ELLER ANNAT. Denna ansvarsbegränsning för vissa skador och ansvarsbegränsningen gäller i den utsträckning som medges av tillämplig lag. Vissa stater/jurisdiktioners lagar tillåter inte undantag eller begränsningar av vissa skador. I den utsträckning som dessa lagar gäller för Produkten, gäller de undantag och begränsningar som anges ovan inte för Kunden.

Avsnitt 5. Övrigt

5.1 Äganderätt. Produkten och eventuell medföljande Mjukvara och dokumentation som levereras med Produkten omfattas av äganderätt och immateriella äganderättigheter hos Synology och dess tredjepartsleverantörer och licensgivare. Synology förbehåller sig alla rättigheter, ägande, och intresse för immateriella äganderättigheter till Produkten, och ingen äganderätt av eventuella immateriella rättigheter för Produkten, eventuellt medföljande Mjukvara eller dokumentation och alla andra varor

enligt denna Garanti överförs till Kunden enligt denna Garanti. Kunden ska (a) uppfylla villkoren för Synologys licensavtal för slutanvändare för Mjukvaror som tillhandahålls av Synology eller av en godkänd Synology-distributör eller -återförsäljare; och (b) inte försöka att utföra bakåtutveckling på Produkter eller komponenter därav eller medföljande Mjukvara eller på annat sätt missbruka, kringgå eller överträda Synologys immateriella äganderättigheter.

5.2 Tilldelning. Kunden ska inte tilldela någon av sina rättigheter under denna Garanti direkt, under lag eller annat, utan att först erhålla Synologys skriftliga godkännande.

5.3 Inga ytterligare villkor. Bortsett från vad som uttryckligen tillåts enligt denna Garanti, kommer ingen av parterna att vara bunden av, och varje part motsätter sig uttryckligen, villkor eller andra bestämmelser som strider mot bestämmelserna i denna Garanti och som stipulerats av andra parten i en inköpsorder, ett kvitto, en bekräftelse, korrespondens eller på annat sätt, såvida inte parterna uttryckligen samtycker till denna bestämmelse i skriftlig form. Vidare, om denna Garanti strider mot regler och villkor i andra avtal som ingåtts av parterna med avseende på Produkten, gäller den här Garantin i första hand, såvida inte det andra avtalet särskilt innehåller hänvisningar till de delar av den här Garantin som den ersätter.

5.4 Tillämplig lag. Såvida det inte är uttryckligen förbjudet av lokal lagstiftning styrs den här Garantin av lagarna i delstaten Washington USA; och av lagarna i Republiken Kina (Taiwan) för Kunder som inte bor i USA, utan hänsyn till principerna inom den internationella privaträtten som hävdar motsatsen. FN-konventionen från 1980 angående avtal om internationella köp av varor eller något efterföljande härtill är inte tillämpligt.

5.5 Tvistlösning. Vilken som helst tvist, kontrovers eller fordran som uppstår i samband med den här Garantin, Produkten eller tjänster som tillhandahålls av Synology i samband med Produkten eller förhållandet mellan Kunder som bor i USA och Synology blir exklusivt och slutgiltigt lösta genom skiljedom i enlighet med de gällande handelsreglerna hos den Amerikanska skiljedomsassociationen, såvida inte annat stipulerats nedan. Skiljeförfarandet ska hållas inför en enskild skiljedomare och ska endast begränsas till tvisten mellan Kunden och Synology. Skiljeförfarandet, eller vilken som helst del därav, ska inte slås samman med andra skiljeförfaranden och det ska inte föras på gruppomfattande eller gruppstämningbasis. Skiljeförfarandet ska äga rum i King County, Washington, USA, genom inlämnande av dokument, per telefon, online eller personligen, beroende på vad skiljedomaren bestämt på parternas begäran. Den vinnande parten i vilket som helst skiljeförfarande eller andra processer i USA ska få ersättning för alla kostnader och rimliga advokatarvoden från den förlorande parten, inklusive för alla kostnader för skiljeförfarande som den vinnande parten ådragit sig. Varje beslut som fällt vid sådant skiljeförfarande ska vara definitivt och bindande för parterna, och domar kan avkunnas, på basis därav, av vilken som helst behörig domstol. Kunden är införstådd med att utan denna bestämmelse skulle Kunden ha rätt till att lösa tvistemål genom domstolsförfaranden, inklusive rätt till att processa om fordringar på gruppomfattande eller gruppstämningbasis, samt att Kunden uttryckligen och medvetet har av sagt sig dessa rättigheter och har accepterat att lösa vilka som helst tvister genom bindande skiljeförfarande i enlighet med bestämmelserna i Avsnitt 5.5. Om Kunden inte är bosatt i USA ska varje tvist, kontrovers eller fordran som beskrivits i detta avsnitt lösas definitivt genom skiljeförfarande fört av tre neutrala skiljedomare i enlighet med bestämmelserna i Republiken Kinas skiljeförfarandelag och de relaterade tillämplighetsreglerna. Skiljeförfarandet ska äga rum i Taipei, Taiwan, Republiken Kina, och det ska föras på engelska eller, om båda parterna enas om det, på mandarin. Skiljedomsutslaget ska vara definitivt och bindande för parterna och kan tillämpas vid vilken som helst behörig domstol. Ingenting i detta Avsnitt ska anses förbjuda eller begränsa Synology från att begära föreläggande eller söka andra rättigheter och sanktioner, faktiska eller hotande, för överträdelse av någon bestämmelse i denna Garanti som är knuten till Synologys immateriella äganderättigheter.

5.6 Advokatarvoden. I varje skiljedomsförfarande, medling, eller andra rättsliga åtgärder eller förfarande för att hävda rättigheter eller rättsmedel enligt denna Garanti, kommer den segrande parten att vara berättigad, utöver alla andra rättelseåtgärder, till en täckning av kostnader och rimliga advokatarvoden.

5.7 Exportbegränsningar. Du är medveten om att Produkten kan lyda under USA:s exportregler. Du förbinder dig att följa alla gällande lagar och bestämmelser för denna Produkt, inklusive och utan begränsning USA:s exportbestämmelser.

5.8 Enskilda avtalsbestämmelsers ogiltighet. Om någon del av denna Garanti skulle befinnas vara ogiltig, olaglig eller icke tillämplig av en domstol eller kompetent jurisdiktion har den resterande delen av denna Garanti oförändrad giltighet.

5.9 Fullständigt Avtal. Denna Garanti utgör hela den överenskommelse som träffats mellan Synology och Kunden avseende Produkten och ersätter alla tidigare utfästelser. Ingen ändring, eller upphävande av någon av bestämmelserna i denna Garanti gäller såvida inte detta anges i ett skriftligt dokument som undertecknas av den part som binder sig till det.

FCC Declaration of Conformity

This device complies with Part 15 of the FCC Rules. Operation is subject to the following two conditions: (1) this device may not cause harmful interference, and (2) this device must accept any interference received, including interference that may cause undesired operation.

この装置は、クラス A 機器です。この装置を住宅環境で使用すると電波妨害を引き起こすことがあります。この場合には使用者が適切な対策を講ずるよう要求されることがあります。

VCCI - A