



Udvidelsesenhed FX2421

Vejledning til installation af hardware

Indholdsfortegnelse

Kapitel 1: Før du begynder

Pakkens indhold.....	3
Overblik over Synology FX2421.....	4
LED-indikatortabel.....	6
Hardwarespecifikationer.....	7
Valgfrit tilbehør.....	8
Reservedele.....	8
Sikkerhedsinstruktioner.....	9

Kapitel 2: Hardwarekonfiguration

Værktøj og dele til komponentinstallation.....	10
Installer diske.....	10
Installer og fjern skinner sæt.....	12
Opret forbindelse med Synology NAS.....	14

Kapitel 3: Systemvedligeholdelse





Udskift systemblæser.....	16
Udskift strømforsyningsenhed.....	17
Vejledning til indledende fejlfinding.....	17

Før du begynder

Tak fordi at du købte Synology FX2421-udvidelsesenheden! Før du begynder at konfigurere din nye udvidelsesenhed, skal du kontrollere pakkens indhold for at kontrollere, at du har modtaget nedenstående produkter. Sørg også for, at du læser sikkerhedsvejledningen nøje for at undgå at skade dig selv eller ødelægge din udvidelsesenhed.

Bemærk: Alle nedenstående billeder er kun ment som illustration og kan være forskellige fra det faktiske produkt.

Pakkens indhold

Hovedenhed x 1	AC-strømkabel x 2
	
	Skruer til 2,5" diske x 100
	
	Udvidelseskabel x 1
	

Overblik over Synology FX2421

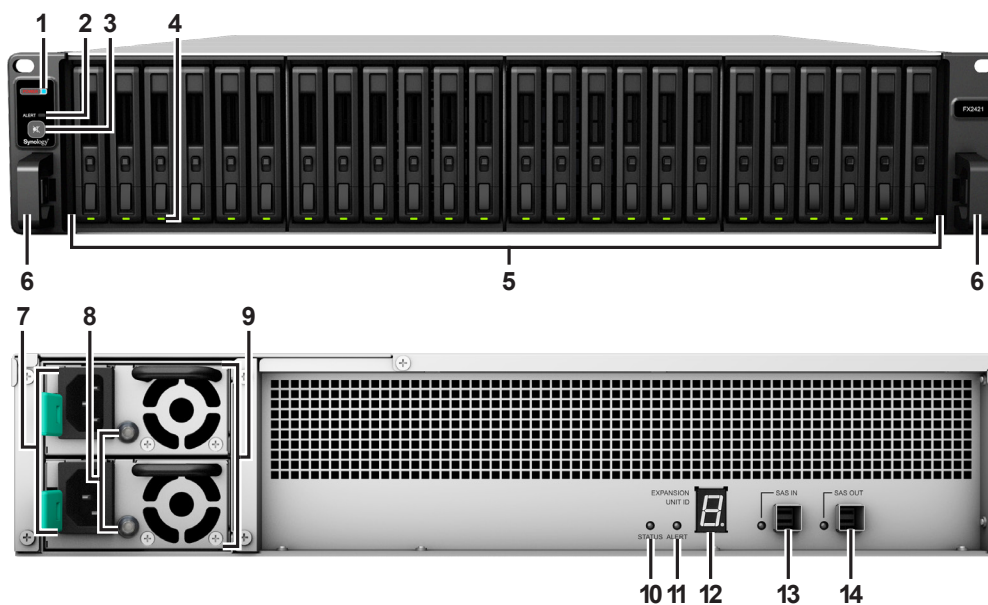

Nr.	Varenavn	Placering	Beskrivelse
1	Strømindikator	Forside	Viser strømstatus. ¹
2	Varslingsindikator		Viser varslinger om blæser eller temperatur. Yderligere oplysninger findes under "LED-indikator tabel".
3	Knap til at slå bip fra		Tryk for at deaktivere den biplyd, der lyder, når der opstår en fejl.
4	Statusindikatorer for disk		Viser status for diskene. Yderligere oplysninger findes under "LED-indikator tabel".
5	Diskbakke		Installer diske (harddiske eller SSD'er) her.
6	Skinnesæts frigørelsesarm		Skub ind og hold for at frigøre FX2421 fra skinnesætlåsen. ²

¹ FX2421 tænder automatisk, når strømkablet sættes i stikkontakten. Yderligere oplysninger findes under "Opret forbindelse med Synology NAS".

² Få yderligere oplysninger om skinnesætinstallation ved at se i Hurtig installationsvejledning, der leveres med skinnesættet.

Nr.	Varenavn	Placering	Beskrivelse
7	Strømport	Bagside	Tilslut strømkablerne her.
8	PSU-indikator og knap til at slå bip fra		1. Viser status for strømforsyningen (PSU). Se "LED-indikatortabel" for at få flere oplysninger. 2. Tryk for at deaktivere den biplyd, der lyder, når der opstår en fejl.
9	PSU-blæser		Bortleder overskydende varme og afkøler PSU'en.
10	Statusindikator		Viser status for systemet. Yderligere oplysninger findes under "LED-indikatortabel".
11	Varslingsindikator		Viser varslinger om blæser eller temperatur. Yderligere oplysninger findes under "LED-indikatortabel".
12	Indikator for udvidelsesenheds-id		Angiver det forkerte ID-nummer på udvidelsesenheden.
13	SAS IN-port og indikator		Tilslutter til SAS OUT-porten på en Synology NAS eller anden udvidelsesenhed. Se "Opret forbindelse med Synology NAS" for at få flere oplysninger.
14	SAS OUT-port og indikator		Tilslutter til SAS IN-porten på en anden udvidelsesenhed. Yderligere oplysninger findes under "Opret forbindelse med Synology NAS".

LED-indikatortabel

LED-indikator	Farve	Status	Beskrivelse
Power	Blå	Statisk	Tændt
	Fra		Slukket
ALERT foran	Orange	Blinker	Blæserfejl/høj temperatur
	Fra		System normalt
Indikator for diskstatus (på bakke)	Grøn	Statisk	Disk klar og inaktiv
		Blinker	Åbner disken
	Rød	Statisk	Diskfejl/port deaktiveret ¹
	Fra		Ingen intern disk
ALERT bagpå	Orange	Blinker	Blæserfejl/høj temperatur
	Fra		System normalt
STATUS bagpå	Grøn	Blinker	Tændt
	Fra		Slukket
PSU-indikator	Grøn	Statisk	Strømforsyningsenhed normal
	Fra		Strømforsyningsenhed fra
SAS IN/OUT	Grøn	Statisk	Synology NAS tilsluttet
	Fra		Synology NAS afbrudt

Bemærk: Modelspecifikationer kan ændres uden varsel. Gå til www.synology.com for at få de nyeste oplysninger.

¹ Prøv at genstarte Synology NAS, eller genindsæt diskene, og kød derefter HDD/SSD-producentens diagnoseværktøj for at kontrollere diskens sundhedsstatus. Hvis du kan logge på DSM, skal du køre den indbyggede S.M.A.R.T.-test for at scanne diskene. Hvis problemet ikke bliver løst, skal du kontakte Synologys tekniske support.

Hardwarespecifikationer

Element	FX2421
Kompatible disktyper	2,5" SAS/SATA x 24
Maks. intern rå Kapacitet	92,16 TB (24 x 3,84 TB SSD)
Udvidelsesport	<ul style="list-style-type: none">• SAS IN x 1• SAS OUT x 1
Størrelse (H x B x D) (mm)	<ul style="list-style-type: none">• 88 x 430,5 x 692• 88 x 482 x 724 (med serverører)
Vægt (kg)	14,5
Agenturcertificering	<ul style="list-style-type: none">• FCC Klasse A • CE Klasse A • BSMI Klasse A• EAC • VCCI • RCM
Miljøkrav	<ul style="list-style-type: none">• Forsyningsspænding: 100 V til 240 V AC• Frekvens: 50/60 Hz• Driftstemperatur: 32 til 95° F (0 til 35° C)• Lagertemperatur: -5 til 140° F (-20 til 60° C)• Relativ fugtighed: 5 % til 95 % relativ fugtighed

Bemærk: Modellspecifikationer kan ændres uden varsel. Gå til www.synology.com for at få de nyeste oplysninger.

Valgfrit tilbehør





Med Synology-tilbehør kan du tilpasse din udvidelsesenhed til at passe til forskellige virksomhedsmiljøer uden at skulle tænke på kompatibilitet og stabilitet. Gå til www.synology.com/compatibility for at få flere oplysninger.

- **Skinnesæt**

Modelnavn	Billede	Beskrivelse
RKS1317		Løsninger med glideskiner

Reserve dele

- Gå til www.synology.com/products/spare_parts, hvis du har brug for at udskifte systemblæsere, diskbakker eller strømforsyninger

Modelnavn	Billede	Beskrivelse
Kabel MiniSASHD_EXT_1		Eksternt MiniSAS HD-kabel
Diskbakke (Type R1)		2,5" diskbakke
BLÆSER 80*80*32_6		Systemblæser 80*80*32 mm
PSU 500W-RP Module_2		Redundant PSU-modul 500W
PSU 500W-RP SET_2		Redundant PSU-sæt 500 W

Sikkerhedsinstruktioner

	Må ikke udsættes for direkte sollys og kemikalier. Sørg for, at der ikke opstår pludselige ændringer i temperatur eller fugtighed i produktets miljø.
	Placer altid produktet med den rigtige side op.
	Placer det ikke tæt på væsker.
	Træk ledningen ud før rengøring. Tør af med en fugtig papirserviet. Brug ikke kemikalier eller aerosolrengøringsmidler.
	For at undgå at enheden vælter, må du ikke placere den på vogne eller ustabile overflader.
	Strømkablet skal tilsluttes korrekt forsyningsspænding. Sørg for, at AC-spændingen er korrekt og stabil.
	For at afbryde al elektrisk strøm fra enheden skal du sikre, at alle ledninger er taget ud af strømkilden.
	Risiko for eksplosion, hvis batteriet udskiftes med en forkert type. Bortskaf brugte batterier korrekt.

Hardwarekonfiguration

Værktøj og dele til komponentinstallation

Forbered værktøj og dele, før du sætter din udvidelsesenhed op:

- En skruetrækker
- Mindst én 2,5" SAS/SATA-disk (gå til www.synology.com/compatibility for at se kompatible diskmodeller).

Advarsel: Hvis du installerer en disk, der indeholder data, vil systemet formatere den og slette alle eksisterende data. Tag backup af vigtige data før installation.

- Skinnemonteringsæt (se afsnittet **Valgfrit tilbehør** for at finde det passende skinnesæt til kabinetinstallation)

Advarsel: Vi foreslår montering af din udvidelsesenhed i et kabinet, før du installerer evt. diske, da den høje vægt vil gøre installationen mere vanskelig.

Installer diske

Følg nedenstående trin til diskinstallation:

- 1 Åbn diskbakken.

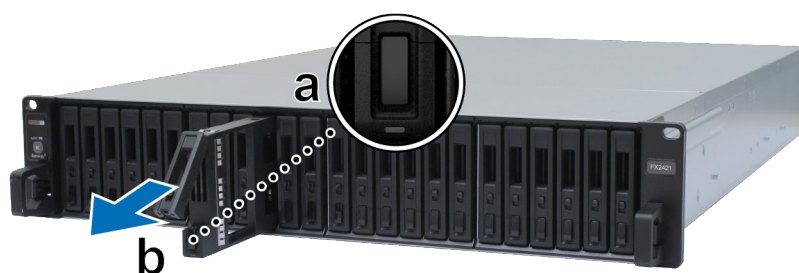

- a Find den lille knap på undersiden af harddiskens bakkehåndtag. Tryk knappen ned, hvorefter diskens bakkehåndtag kommer ud.
- b Træk harddiskens bakkehåndtag ud som vist ovenfor.

- 2 Placer disken i diskbakken. Fastgør de skruer, der følger med, for at sætte blæseren på plads.



- 3 Indsæt den isatte diskbay i det tomme harddiskbay.



Bemærk: Sørg for, at bakken er skubbet hele vejen ind. Ellers vil disken muligvis ikke kunne fungere korrekt.

- 4 Skub til håndtaget for at sikre diskbakken.
- 5 Tryk omskifteren på diskbakken nederst for at låse diskbakken.

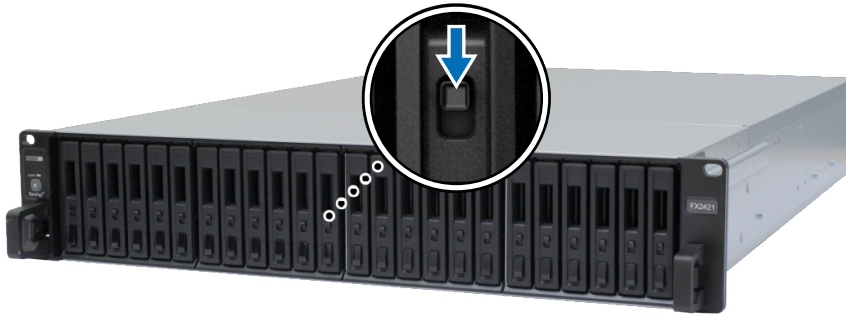

- 6 Gentag ovenstående trin for at samle de andre diske, som du har forberedt.
- 7 Diske nummereres som vist nedenfor.



Bemærk: Vi foreslår installation af diske af samme størrelse for at optimere diskkapacitetsforbruget, når der oprettes RAID-diskenheder.

Installer og fjern skinnesæt

Her bruger vi RKS1317 som et eksempel til at illustrere, hvordan du installerer eller fjerner skinnesættet. Få yderligere oplysninger om installation af skinnesæt i Hurtig installationsvejledning, der leveres sammen med skinnesættet.

Front

Rear



Sådan installerer du skinnesættet

- 1 Sådan installerer du skinnesættet i racket:
 - a Vedhæft bagenden af skinnesættets samling på racket.
 - b Skub frontrigelen udad, og indsæt bøjlerne i rackets huller.

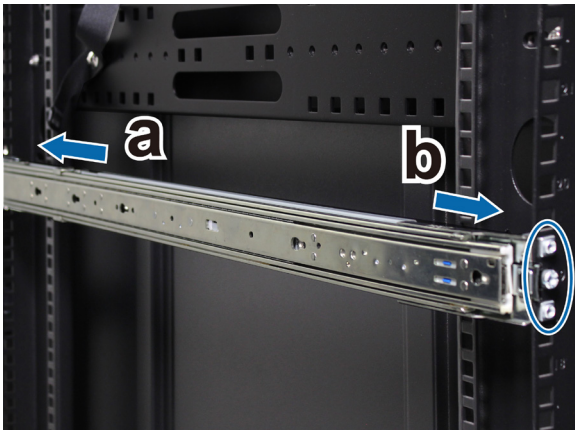

- 2 Forlæng den indre skinne ud af samlingen, og træk den ud.

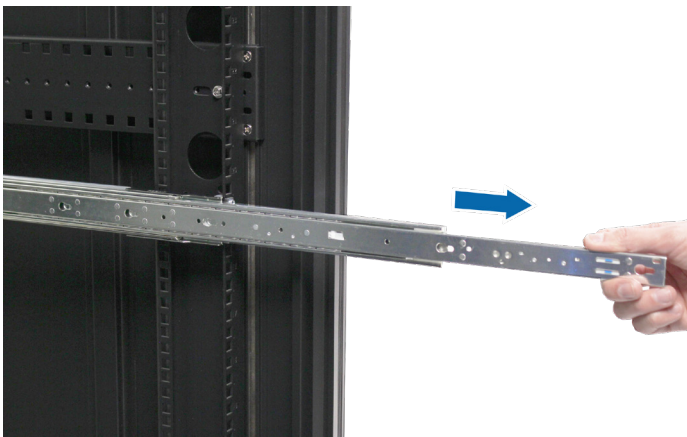

- 3 Juster fastgørelseshullerne på den indre skinne i forhold til fastgørelsespunkterne på siden af kabinettet. Skub den indre skinne væk fra frontpanelet for at fastgøre den til kabinettet.

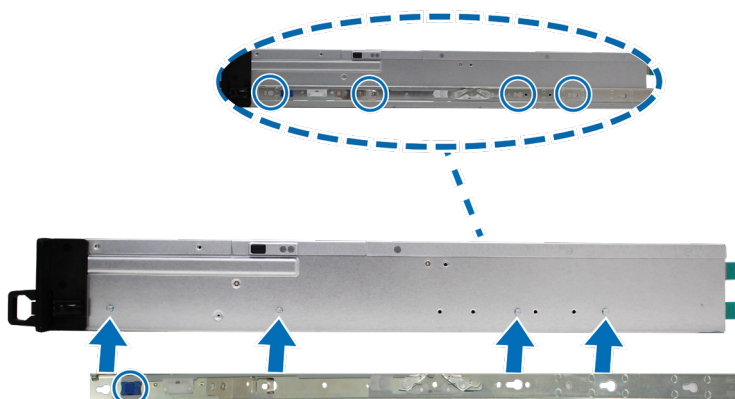

- 4 Med hjælp fra en anden person skal du nøje flugte den indre skinne med den ydre skinnesamling.

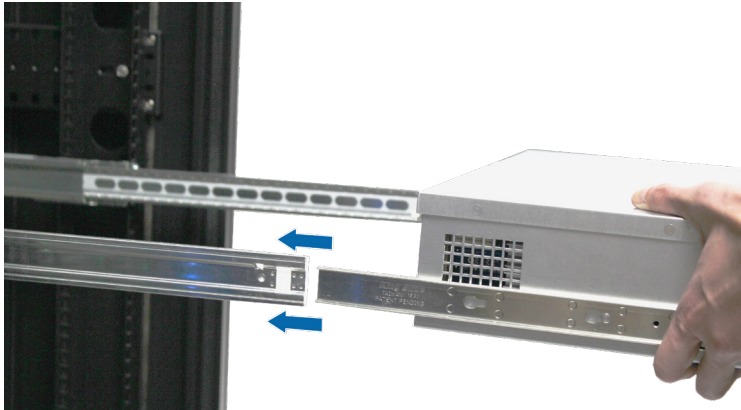

- 5 Træk og hold den blå forreste lås på den indre skinne for at låse den indre skinne op. Skub kabinettet ind i racket. Brug møtrikkerne og skruerne fra skinnesætpakken til at fastgøre kabinettet i racket, hvis det er nødvendigt.



Sådan fjernes skinnesættet

- 1 Fjern kabinettet fra racket, tryk skinnesættets frigørelsesarme på øreholderne indad, og træk kabinettet ud af racket.



- 2 Sammen med en anden person skal du forsigtigt fjerne kabinettet fra racket. Skub derefter den indre skinne, der er fastgjort til kabinettet, mod frontpanelet på kabinettet for at frigøre den.

Opret forbindelse med Synology NAS

- 1 Tilslut den ene ende af udvidelseskablet til SAS OUT-porten på Synology NAS og den anden ende til SAS IN-porten på FX2421. Sørg for, at de blå frigørelsesbånd på kablet vender **mod højre**, når de slutes til Synology NAS og **opad**, når de slutes til FX2421. I modsat fald er Synology NAS og udvidelsesenheden ikke tilsluttet korrekt.

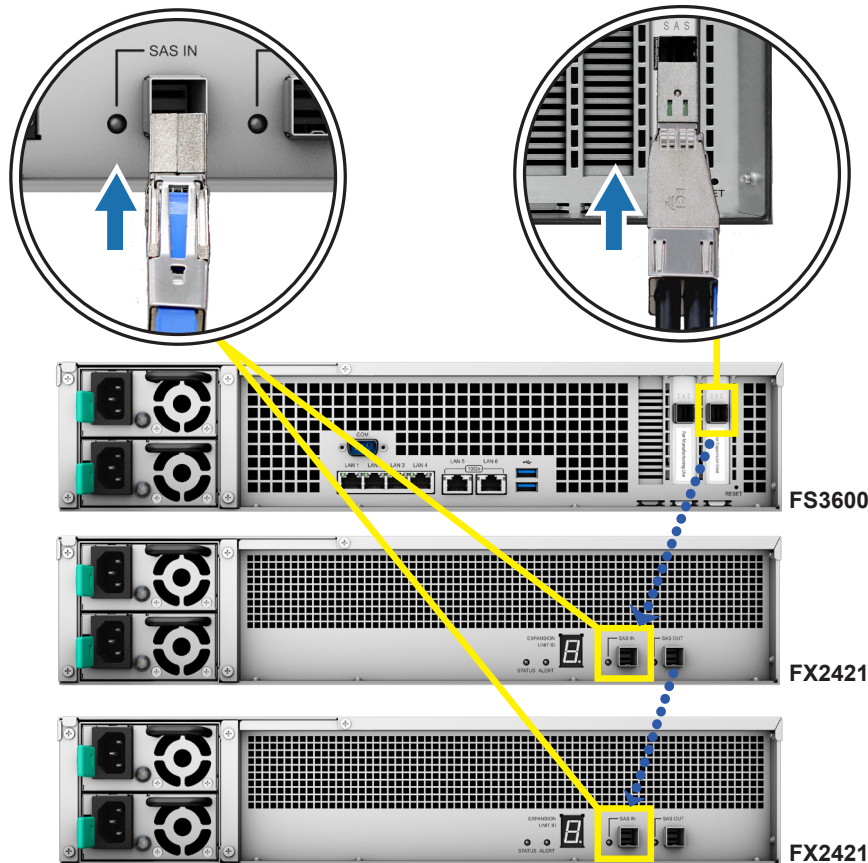

- 2 Tilslut den ene ende af begge strømkabler til strømporten på FX2421 og den anden til en stikkontakt. FX2421 tændes automatisk, når strømkablerne er korrekt tilsluttet.

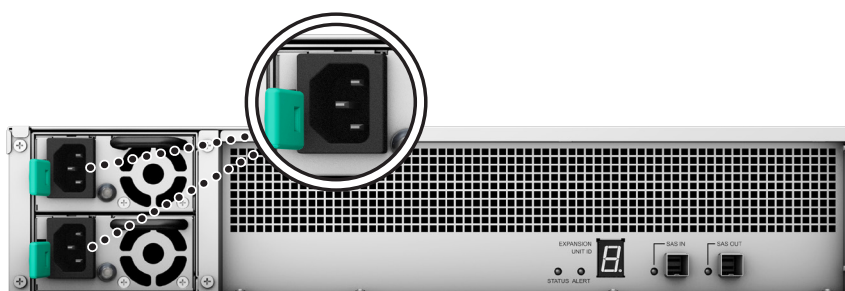

Bemærk:

- Din FX2421 leveres med et redundant strømforsyningssystem, så to strømledninger kan tilsluttes. Systemet kan tændes med kun ét strømkabel, men vi anbefaler, at der bruges to for at undgå uventede strømsvigt.
- Når du har afbrudt strømledningen, skal du sørge for, at alle indikatorerne er fra, før du sætter strømledningen i igen. Ellers kan systemet måske ikke genstarte.
- Fjern ikke udvidelseskablet, mens værtsenheden stadig er tændt. Det kan medføre datatab.

- 3 Tryk på strømknappen på frontpanelet for at tænde for Synology NAS. Udvidelsesenheds-ID'er til FX2421-systemer, der er tilsluttet Synology NAS, vises i rækkefølge på bagpanelet.

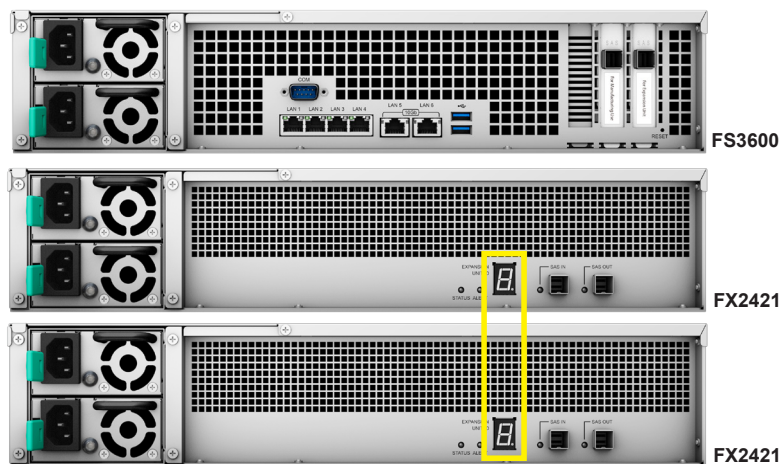

Bemærk:

- Opdater din FlashStation til DSM 6.2.3-25426-2 eller nyere versioner for at opnå understøttelse af Synology-udvidelsesenheden FX2421.
- Selv med tændt Synology NAS og udvidelsesenheder kan du stadig udvide med en eller flere udvidelsesenheder efter behov. Udvid ved at gentage ovenstående trin for at slutte udvidelses- og strømkablerne til de andre udvidelsesenheder. Dine udvidelsesenheder tændes automatisk, hvis de tilsluttes korrekt, og udvidelsesenhedens id vises efter et par sekunder (hvis DSM er korrekt installeret på Synology NAS).
- Det faktiske antal udvidelsesenheder, som kan tilsluttes, afhænger af ydelsesbegrænsninger og specifikationer for Synology NAS.

Systemvedligeholdelse

Udskift systemblæser

Hvis en systemblæser fejler, skal du se nedenstående vejledning for at åbne kabinettet til FX2421 og udskifte den defekte blæser.

- 1 Tryk på de små knapper på siderne af FX2421.



- 2 Løft og fjern blæserdækslet.



- 3 Blæsere nummereres som vist nedenfor.

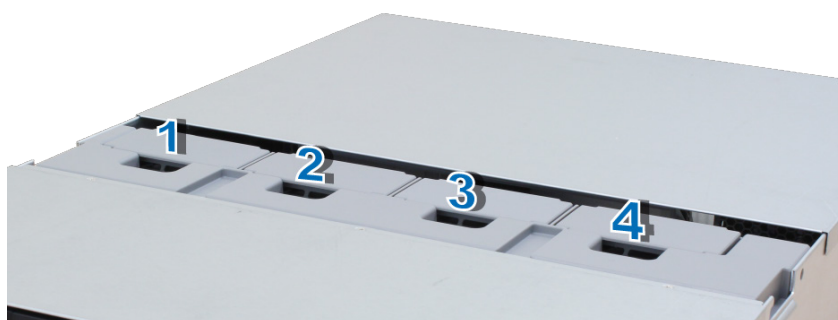

- 4 Find blæseren med fejl. Løft blæseren op for at fjerne den.

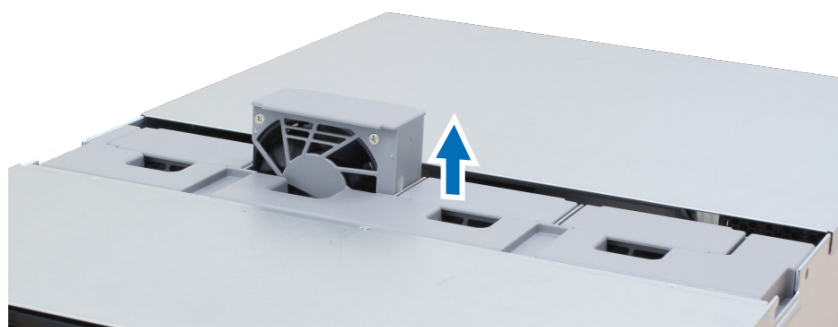

5 Forbered en ny blæser, og skub den ind i FX2421. Sørg for, at blæseren er justeret korrekt som vist nedenfor.

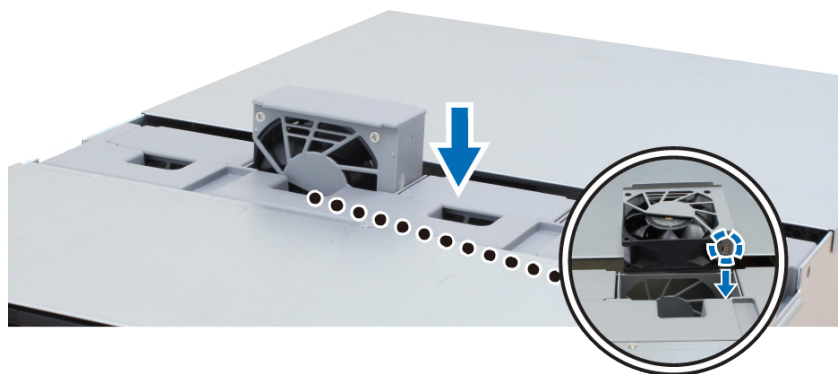

Udskift strømforsyningsenhed

Hvis en strømforsyning eller dens blæser er defekte, skal du se nedenstående instruktioner for at udskifte den defekte strømforsyning.

1 Træk strømkablet ud af den strømforsyning, der skal udskiftes.

Bemærk: Hvis du trykker på knappen **Slå bip fra** kan du slå den lange biplyd fra, når den udløses.

2 Skub håndtaget på strømforsyningen på bagpanelet indad som vist.

3 Træk strømforsyningen ud af din FX2421.

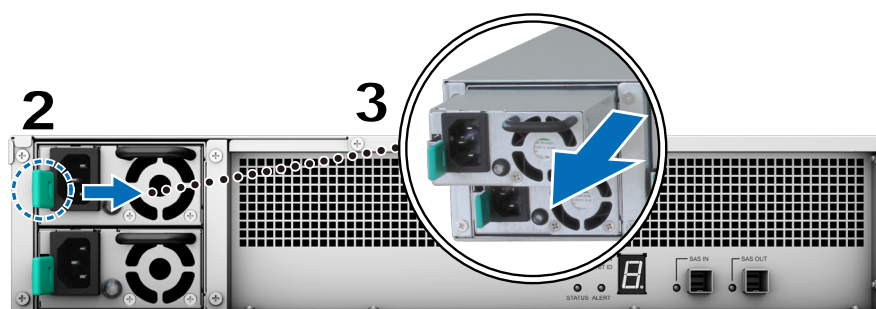

4 Forbered en ny strømforsyning. Sæt den i det tomme stik, indtil du hører et klik.

Vejledning til indledende fejlfinding

Vi har udvalgt flere nyttige artikler med ofte stillede spørgsmål for at hjælpe dig med den indledende fejlfinding på din Synology NAS:

- Generelt
 - [Hvor bred er min rackmonterede Synology NAS?](#)
- Harddisk
 - [Hvordan diagnosticerer jeg diskstatus, når jeg modtager advarsel om beskadiget sektor?](#)
 - [Hvordan retter jeg diskfejl og henter data fra diskene?](#)
 - [Hvad skal jeg gøre, hvis min Synology NAS ikke kan genkende installerede diske?](#)
 - [Hvordan ved jeg, om problemet skyldes Synology NAS eller disken, når der opstår diskfejl?](#)
- LED
 - [Hvordan genkender jeg en Synology NAS i dvale via LED-indikatorerne?](#)

SYNOLOGY, INC. SLUTBRUGERLICENSAFTALE

VIGTIGT - LÆS NØJE: DENNE SLUTBRUGERLICENSAFTALE ("SBLA") ER EN LOVMÆSSIG AFTALE MELLEM DIG (ENTEN EN ENKELTPERSON ELLER EN JURIDISK PERSON) OG SYNOLOGY, INC. ("SYNOLOGY") FOR SYNOLOGY SOFTWAREN INSTALLERET PÅ SYNOLOGY PRODUKTET KØBT AF DIG ("PRODUKTET"), ELLER LOVLIGT DOWNLOADET FRA WWW.SYNOLOGY.COM, ELLER ENHVER ANDEN KANAL STILLET TIL RÅDIGHED AF SYNOLOGY ("SOFTWARE").

DU ACCEPTERER BETINGELSERNE I DENNE SBLA SÅFREMT DU BRUGER PRODUKTERNE, DER INDEHOLDER SOFTWAREN, INSTALLERER SOFTWAREN PÅ PRODUKTERNE ELLER DE ENHEDER, DER ER FORBUNDET TIL PRODUKTERNE. HVIS DU IKKE ACCEPTERER VILKÅRENE I DENNE SBLA, MÅ DU IKKE ÅBNE KASSEN MED PRODUKTET, BRUGE PRODUKTER, DER INDEHOLDER SOFTWAREN ELLER INSTALLERE SOFTWAREN FRA WWW.SYNOLOGY.COM, ELLER ENHVER ANDEN KANAL STILLET TIL RÅDIGHED AF SYNOLOGY. I STEDET KAN DU RETURNERE PRODUKTET TIL DEN FORHANDLER, HVOR DU KØBTE DET, FOR AT FÅ PENGENE REFUNDERET I OVERENSSTEMMELSE MED FORHANDLERENS GÆLDENDE RETURPOLITIK.

Afsnit 1. Begrænset softwarelicens. Ifølge vilkårene og betingelserne i denne "SBLA", giver Synology dig en begrænset, ikke-eksklusiv, ikke-overførbart personlig licens til at installere, køre og bruge én kopi af softwaren på produktet, alene i forbindelse med din autoriserede brug af produktet.

Afsnit 2. Dokumentation Du kan tage og bruge et rimeligt antal kopier af den dokumentation, der fulgte med softwaren under forudsætning af, at disse kopier kun bliver brugt til interne formål, og ikke bliver gendistribueret (enten som papirkopi eller i elektronisk form) til nogen tredjepart.

Afsnit 3. Sikkerhedskopiering. Du kan tage et rimeligt antal kopier af Softwaren til sikkerhedskopierings- og arkiveringsformål.

Afsnit 4. Opdateringer. Al software, der leveres til dig af Synology, eller som er til rådighed på Synologys websted www.synology.com ("Webstedet"), der opdaterer eller supplerer den oprindelige Software, er underlagt denne "SBLA", medmindre der leveres separate licensvilkår med disse opdateringer eller supplement, hvor disse separate vilkår vil være gældende.

Afsnit 5. Licensbegrænsninger. Den licens, der omtales i afsnittene 1, 2 og 3 gælder kun i den udstrækning, at du har bestilt og betalt for produktet, og den omtaler alle dine rettigheder i forhold til softwaren. Synology forbeholder sig alle rettigheder, der ikke udtrykkeligt gives til dig, i denne "SBLA". Uden begrænsning af det foregående, kan du ikke autorisere eller tillade tredjepart at: (a) bruge softwaren til et andet formål end i forbindelse med produktet, (b) licensere, distribuere, bortlease, udleje, udlåne, overføre, tildele eller på anden måde bortsælge softwaren, (c) reverse engineer, dekompile, disassemble eller forsøge at finde kildekoden til eller eventuelle handelshemmeligheder i forhold til softwaren, undtagen og kun i det omfang, at sådanne aktiviteter er udtrykkeligt tilladt af gældende lovgivning uanset nærværende begrænsning, (d) tilpasse, ændre, oversætte eller oprette eventuelle afledte arbejder af softwaren, (e) fjerne, ændre eller skjule eventuelle ophavsretserklæringer eller andre ejendomsrettigheds erklæringer på produktet eller (f) omgå eller forsøge at omgå metoder, der anvendes af Synology til at kontrollere adgang til komponenter, funktioner i produktet eller softwaren. I henhold til begrænsningerne nævnt i afsnit 5 er det ikke forbudt for dig at levere tjenester, der er hostet på Synology NAS server, til tredjepart i kommercielt øjemed.

Afsnit 6. Open Source. Softwaren kan indeholde komponenter, der er givet i licens til Synology under GNU General Public License ("GPL-komponenter"), som aktuelt er tilgængelige på <http://www.gnu.org/licenses/gpl.html>. Vilkårene i GPL vil alene kontrollere GPL-komponenterne i den udstrækning, at denne "SBLA" er i konflikt med kravene i GPL i forhold til din brug af GPL-komponenterne og i det tilfælde, at du accepterer at være bundet af GPL i forhold til brugen af sådanne komponenter.

Afsnit 7. Kontrol. Synology har ret til at kontrollere om du overholder vilkårene i denne "SBLA". Du accepterer at give Synology adgang til faciliteter, udstyr, bøger, registreringer og dokumenter, og ellers samarbejde på rimelig vis med Synology for at gøre en sådan kontrol nemmere for Synology eller Synology's autoriserede agent.

Afsnit 8. Ejerforhold. Softwaren er Synology's og firmaets licensgiveres værdifulde ejendom, og er beskyttet af ophavsrettigheder og andre intellektuelle ejendomslove og -traktater. Synology eller dets licensgiverer ejer alle rettigheder, titler og interesser i og til softwaren, inkl., men ikke begrænset til kopibeskyttelse og enhver anden intellektuel ejendomslov.

Afsnit 9. Begrænset garanti. Synology yder over en periode, som krævet af din lokale lovgivning, en begrænset garanti på, at softwaren grundlæggende overholder Synology's offentliggjorte specifikationer for softwaren, om nogle, eller som beskrevet på websitet. Synology vil gøre alt kommercielt rimeligt for enten at rette eventuel ikke-overholdelse i softwaren eller erstatte eventuel software, der ikke lever op til den tidligere nævnte garanti, efter Synology's eget skøn, under forudsætning af at du fremsender skriftlig erklæring til Synology om denne ikke-overholdelse indenfor garantiperioden. Ovenstående garanti gælder ikke for eventuel ikke-overholdelse, der skyldes: (w) brug, gengivelse, distribution eller afsløring, der ikke er i overensstemmelse med denne "SBLA", (x) eventuel tilpasning, ændring eller andet i softwaren af en anden person end fra Synology, (y) en kombination af softwaren med ethvert andet produkt, en tjeneste eller andet, der

leveres af andre end Synology, eller (z) at du ikke lever op til denne "SBLA".

Afsnit 10. Support. I løbet af perioden nævnt i afsnit 9 vil Synology stille supporttjenester til din rådighed. Efter udløb af den gældende garantiperiode kan Synology stille support til rådighed ved skriftlig anmodning.

Afsnit 11. Fraskrivelse af garantier. SOFTWAREN LEVERES SOM DEN ER OG MED ALLE FEJL, UNDTAGEN HVOR DET ER UDTRYKKELIGT BESKREVET HEROVER. SYNOLOGY OG FIRMAETS LEVERANDØRER FRASKRIVER SIG HERMED ALLE ANDRE GARANTIER, UDTRYKTE, UNDERFORSTÅEDE, LOVPLIGTIGE ELLER PÅ ANDEN MÅDE, HERUNDER, MEN IKKE BEGRÆNSET TIL, EVENTUELLE UNDERFORSTÅEDE GARANTIER OM SALGBARHED ELLER EVNE TIL ET BESTEMT FORMÅL ELLER ANVENDELSE, EJERSKAB ELLER IKKE-KRÆNKELSE, MED HENSYN TIL SOFTWAREN. UDEN AT BEGRÆNSE DET FORUDGÅENDE, GARANTERER SYNOLOGY IKKE, AT SOFTWARE VIL VÆRE FRI FOR FEJL, MANGLER ELLER ANDRE DEFEKTER.

Afsnit 12. Fraskrivelse af visse erstatninger. SYNOLOGY ELLER FIRMAETS LICENSGIVERE VIL PÅ INGEN MÅDE VÆRE ANSVARLIGE FOR OMKOSTNINGER TIL DÆKNING AF, ELLER FOR EVENTUELLE HÆNDELIGE, INDIREKTE, SÆRLIGE, STRAFFERETSLEGE, FØLGE- ELLER LIGNENDE SKADER ELLER NOGET SOM HELST ANSVAR (HERUNDER, MEN IKKE BEGRÆNSET TIL, TAB AF DATA, OPLYSNINGER, OMSÆTNING, OVERSKUD ELLER HANDEL), DER OPSTÅR UD AF ELLER I FORHOLD TIL BRUGEN ELLER MANGLENDE BRUG AF SOFTWAREN ELLER PÅ ANDEN MÅDE UNDER ELLER I FORBINDELSE MED DENNE "SBLA" ELLER SOFTWAREN, HVAD ENTEN DET ER PÅ KONTRAKTGRUNDLAG, SVIG (HERUNDER FORSØMMELSE), STRENGT ANSVAR ELLER ANDEN TEORI, SELV HVIS SYNOLOGY ER BLEVET OPLYST OM MULIGHEDEN FOR SÅDANNE ERSTATNINGER.

Afsnit 13 Ansvarsbegrænsning. SYNOLOGY'S OG FIRMAETS LEVERANDØRERS ANSVAR, DER STAMMER FRA ELLER ER I FORHOLD TIL BRUGEN, ELLER MANGLENDE EVNE TIL AT BRUGE SOFTWAREN, ELLER UNDER ELLER I FORBINDELSE MED DENNE "SBLA" ELLER SOFTWAREN, ER BEGRÆNSET TIL DET BELØB, DER FAKTISK ER BETALT AF DIG FOR PRODUKTET, UANSET DET ERSTATNINGSBELØB, DER KAN PÅBELØBE SIG, HVAD ENTEN DER ER PÅ KONTRAKTGRUNDLAG, SVIG (HERUNDER FORSØMMELSE), STRENGT ANSVAR ELLER ANDEN TEORI. Ovenstående fraskrivelse af garantier, fraskrivelse af visse erstatninger og begrænsning af ansvar vil gælde i det største udstrækning, der tillades af gældende lov. Lovene i visse stater/lovgivningsområder tillader ikke udeladelse af underforståede garantier eller udeladelse af begrænsning af visse erstatninger. I det omfang, at disse love gælder for denne "SBLA", vil udeladelser og begrænsninger fremsat ovenfor måske ikke gælde for dig.

Afsnit 14. Eksportbegrænsninger. Du anerkender, at softwaren er underlagt eksportrestriktioner i USA. Du accepterer at overholde alle gældende love og regulativer, der gælder for Softwaren, herunder men uden begrænsning til eksportadministrationsregulativer i USA.

Afsnit 15. Opsigelse. Uden på forhånd at dømme eventuelle andre rettigheder, kan Synology opsig denne "SBLA", hvis du ikke overholder vilkårene og betingelserne i den. I det tilfælde skal du holde op med at bruge Softwaren og destruere alle kopier af Softwaren og alle den komponentdele.

Afsnit 16. Overdragelse. Du kan ikke overføre eller tildele dine rettigheder under denne "SBLA" til nogen tredjepart. En sådan overførsel eller tildeling, der overtræder ovennævnte begrænsning, vil være ugyldig.

Afsnit 17. Gældende lov. Medmindre det er udtrykkeligt forbudt af lokal lovgivning, styres denne "SBLA" af lovene i landet i overensstemmelse med hvilke, Synology var organiseret uanset eventuelle modstridende konflikter i juridiske principper.

Afsnit 18. Afgørelse af uoverensstemmelser. Enhver uoverensstemmelse, kontrovers eller krav der måtte opstå som følge af eller i forbindelse med denne "SBLA" vil udelukkende blive afgjort af tre neutrale voldgiftsdommere i henhold til procedurene i Voldgiftsloven. Voldgiftslovgivning og relaterede håndhævseregler landet i overensstemmelse med hvilke, Synology var organiseret. I disse tilfælde skal voldgiften udføres foran én voldgiftsmand og skal begrænses alene til uoverensstemmelsen mellem dig og Synology. Voldgiften, eller en del af den, skal ikke bekræftes af nogen anden voldgift og skal heller ikke udføres på et class-wide eller class action-grundlag. Voldgiften skal finde sted i Taipei, og voldgiftsprocessen skal gennemføres på engelsk, eller hvis begge parter accepterer det, på mandarin kinesisk. Voldgiftskendelsen skal være endelig og bindende for parterne og kan håndhæves for enhver domstol med lovgivningsmagt. Kunden forstår, at uden denne bestemmelse ville kunden have ret til sagsanlæg ved en sådan uoverensstemmelse eller et sådan krav ved domstole, herunder retten til at føre sagsanlæg på basis af gruppesøgsmål, og at du udtrykkeligt og vel vidende har fraskrevet dig disse rettigheder og accepteret at løse eventuelle uoverensstemmelser via bindende voldgift i overensstemmelse med bestemmelserne i Afsnit 18. Intet i dette afsnit skal anses for at forbyde eller begrænse Synology i at søge påbud eller søge andre rettigheder og erstatninger, som firmaet kan have efter lovgivning eller billighedsret for eventuelle faktiske eller truende brud på en bestemmelse i denne "SBLA" i forhold til Synology's intellektuelle ejendomsrettigheder.

Afsnit 19. Advokatsalærer. Ved enhver voldgift, mægling eller andet sagsanlæg eller proces til håndhævelse af rettigheder eller erstatninger under denne "SBLA", skal den vindende part have erstatning for, udover eventuel anden erstatning denne måtte kunne kræve, omkostninger og rimelige advokatsalærer.

Afsnit 20. Uadskillelighed. Hvis en bestemmelse i denne "SBLA" anses for ugyldig, ulovlig eller ikke kan håndhæves af en domstol med kompetent jurisdiktion, skal resten af denne "SBLA" forblive gældende.

Afsnit 21. Hele aftalen. Denne "SBLA" udgør hele aftalen mellem Synology og dig med hensyn til softwaren og vedrørende

emner, og træder i stedet for alle tidligere og samtidige forståelser og aftaler, hvad enten de er skriftlige eller mundtlige. Ingen tilføjelse, ændringer eller fraskrivelse til en af bestemmelserne i denne "SBLA" vil være gyldig, medmindre den er fremsat skriftligt af den part, der skal bindes af den.

Denne "SBLA" er en oversættelse af den engelske udgave. I tilfælde af en uoverensstemmelse mellem den engelske og enhver ikke-engelsk udgave, er den engelske version gældende.

SYNOLOGY, INC. BEGRÆNSET PRODUKTGARANTI

DENNE BEGRÆNSEDE GARANTI ("GARANTIEN") GÆLDER FOR DE PRODUKTER (SOM DEFINERET NEDENFOR) FRA SYNOLOGY INC. OG FIRMAETS DATTERSELSKABER HERUNDER SYNOLOGY AMERICA CORP., (SAMLET KALDET "SYNOLOGY"). DU ACCEPTERER AT VÆRE BUNDET AF VILKÅRENE AF DENNE GARANTI VED AT ÅBNE PAKKEN, DER INDEHOLDER OG/ELLER BRUGER PRODUKTET. Vær OPMÆRKSOM PÅ, AT DENNE BEGRÆNSEDE GARANTI IKKE GÆLDER FOR SOFTWAREN I DE PRODUKTER, DER KAN VÆRE UNDERLAGT EN BRUGERLICENS-AFTALE, OG AT SYNOLOGY FORBEHOLDER SIG RET TIL AT FORETAGE JUSTERINGER OG/ELLER ÆNDRING AF DENNE PRODUKTGARANTI FRA TID TIL, UDEN PÅ FORHÅND AT MEDDELE DIG OM DET. HVIS DU IKKE ACCEPTERER VILKÅRENE I DENNE GARANTI, MÅ DU IKKE BRUGE PRODUKTET. I STEDET KAN DU RETURNERE PRODUKTET TIL DEN FORHANDLER, HVOR DU KØBTE DET, FOR AT FÅ EN TILBAGEBETALING I OVERENSSTEMMELSE MED FORHANDLERENS GÆLDENDE RETURPOLITIK. BEMÆRK, AT SYNOLOGYS GARANTISUPPORT IKKE ER TILGÆNGELIGE I ALLE LANDE, OG AT SYNOLOGY KAN NÆGTE AT YDE DENNE BEGRÆNSEDE GARANTI FOR DIG, HVIS DU ANMODER OM SÅDAN SUPPORT, I DET LAND, HVOR PRODUKTET IKKE OPRINDELIGT BLEV KØBT. DET LAND, HVOR PRODUKTET OPRINDELIGT BLEV KØBT, AFGØRES AF SYNOLOGYS INTERNE ARKIVER.

Afsnit 1. Produkter

(a) "Produkter" refererer til nye eller istandsatte produkter. (b) "Nyt produkt" betyder det Synology-mærkede hardwareprodukt og det Synology-mærkede tilbehør i den originale emballage, som kunden købte hos en autoriseret distributør eller forhandler. Du kan se vores "Nyt produkt" på <https://www.synology.com/products/status>. (c) "Repareret produkt" betyder alle Synology-produkter, som er blevet renoveret af Synology-partneren eller en autoriseret Synology-distributør eller -forhandler, og som ikke omfatter produkter, der er "som de er" eller uden nogen form for garanti. (d) Anden definition: "Kunde" betyder den oprindelige person eller enhed, der købte produktet fra Synology eller en autoriseret Synology-distributør eller forhandler. "Onlinebutik" betyder en onlinebutik, der drives af Synology eller Synologys tilknyttede selskab. "Software" betyder Synology-ejet software, der følger med produktet, når det købes af kunden, hentes af kunden på webstedet eller er forinstalleret på produktet af Synology og indeholder eventuel firmware, tilknyttede medier, billeder, animationer, video, lyd, tekst og applets i softwaren eller produktet og eventuelle opdateringer eller opgraderinger til denne software.

Afsnit 2. Garantiperiode

(a) "Garantiperiode": Garantiperioden begynder på købsdatoen og vises på købskvitteringen eller fakturaen, som kunden skal fremvise, og slutter på dagen efter afslutningen af garantiperioden for hvert nyt produkt. Du kan se garantiperioden for hvert nyt produkt på <https://www.synology.com/products/status>. For det istandsatte produkt eller de reparerede dele er det den resterende garantiperiode for det produkt, de erstatter, eller halvfems (90) dage fra den dato, hvor produktet blev udskiftet eller repareret, afhængigt af hvilken periode der er længst, bortset fra de varer, der er solgt som "som de er" eller med "ingen garanti" fra enhver butik. Hvis en sådan købskvittering eller faktura ikke fremvises, begynder garantiperioden på dato for fremstilling baseret på vores interne registrering. (b) "Udvidet garantiperiode": For kunden, der køber valgfri EW201/EW202-tjeneste til gældende produkter, der er angivet i afsnit 1 (b), bliver garantiperioden angivet i afsnit 2 (a) for det gældende produkt, der er registreret med EW201/EW202-valgfri tjeneste forlænget med 2 år. Du kan se den anvendte model på https://www.synology.com/products/Extended_Warranty.

Afsnit 3. Begrænset garanti og afhjælpning

3.1 Begrænset garanti. Synology garanterer over for kunden og underlagt afsnit 3.2, at hvert Produkt (a) vil være fri for arbejds-mæssige materialedefekter og (b) under normal anvendelse vil fungere stort set i overensstemmelse med Synologys offentliggjorte specifikationer for Produktet i Garantiperioden. En sådan begrænset garanti gælder ikke for den software, som produktet omfatter eller er købt af kunden, der skal være underlagt den medfølgende slutbrugerlicens-aftale til produktet, hvis den findes. Synology giver ingen garanti for reparerede produkter, der er solgt "som de er" eller "uden garanti" i onlinebutikken. Denne begrænsede garanti kan IKKE overføres og gælder kun for kunder, der direkte køber produkter fra Synologys partnere, forhandlerne og distributøren, som Synology har godkendt. Garantien fremsat i Afsnit 3 bortfalder ved Kundens salg eller overførsel af Produktet til en tredjepart.

3.2 Udeladelser. Ovenstående garantier og garantiforpligtelser gælder ikke for ethvert produkt, der (a) er installeret eller brugt på en måde, der ikke er specificeret eller beskrevet i produktspecifikationerne, (b) er repareret eller ændret af en anden person end fra Synology eller firmaets agent eller udpeget person, (c) på en eller anden måde er forkert brugt eller ødelagt, (d) er brugt med emner, der ikke er leveret fra Synology, end den hardware eller software, som produktet er designet til eller (e) eller ikke overholder produktspecifikationerne, og hvor den mangel kan henføres til årsager, der ligger uden for Synologys kontrol. (f) er blevet bundet til ikke-Synology-hardwareprodukter eller -software, også selvom de er pakket eller solgt sammen med Synology-hardware. (g) kunden skiller produktet ad, når det ikke er autoriseret af Synology, (2) kunden ikke implementerer en rettelser, ændring, forbedring eller anden opdatering, der stilles til rådighed for kunden af Synology, eller (3) kunden implementerer, installerer eller bruger en rettelser, ændring, forbedring eller anden opdatering, der er stillet til rådighed af en tredjepart. (j) Der opstod kompatibilitetsproblemer ved installation af hardwareprodukter, -software eller -komponenter, der ikke understøttes af Synology. (k) produktskader forårsaget af uheld, brand, væskekontakt, jordskælv eller andre eksterne årsager. (l) kosmetiske skader forårsaget af normal slitage eller på anden måde som følge af produktets normale ældning, herunder, men ikke begrænset til, ridser, buler og ødelagt plast på porte, medmindre fejlen er opstået pga. en defekt i materialer eller udførelse. (m) serienummeret er blevet fjernet eller ødelagt af produktet, hvilket resulterer i, at produktet ikke kan identificeres.

3.3 Garantisupport og udelukkende afhjælpning. Hvis Kunden oplyser om ikke-overholdelse af en af garantiene i Afsnit 3.1 inden for den gældende Garantiperiode på den måde, der fortælleres om nedenfor, vil Synology ved bekræftelse af ikke-overholdelsen fra Synologys side gøre brug af følgende mulighed for Synology: (a) gøre, hvad der er kommercielt rimeligt, for

at reparere produktet, eller (b) erstatte det ikke-overholdende produkt eller dele deraf ved returnering af hele produktet i overensstemmelse med Afsnit 3.4. Ovenstående angiver hele Synologys ansvar, og kundens eneste erstatningsmulighed for eventuelt brud på garantien under Afsnit 3.1 eller eventuel anden defekt eller mangel på produktet. Kundens skal med rimelighed hjælpe Synology med at diagnosticere og validere eventuel ikke-overholdelse i Produktet.

3.4 Returnering Enhver produktreturnering af kunden under Afsnit 3.3 skal ske i overensstemmelse med Synologys aktuelle returneringsprocedurer med købskvitteringen eller fakturaen. Du kan se flere oplysninger om returprocedure på https://www.synology.com/knowledgebase/DSM/tutorial/Service_Application/How_to_make_warranty_claim_for_Synology_NAS. For garantikrav skal kunden returnere det komplette produkt til Synology i overensstemmelse med dette Afsnit 3.4. Ethvert produkt, der er skilt ad (med undtagelse af, når Synology har bedt om det), bliver afvist og returneret til kunden på kundens regning. Et produkt skal returneres i samme tilstand, som det blev modtaget fra Synology til den adresse, som Synology har angivet, fragten betalt, i emballage, og som er tilstrækkelig til at beskytte indholdet af det. Kunden er ansvarlig for forsikring og risiko for tab i forhold til returnerede varer, indtil de er korrekt modtaget af Synology.

3.5 Udskiftning fra Synology. Hvis Synology vælger at erstatte et produkt under den garanti, der er beskrevet i sektion 3.1, vil Synology fremsende et erstatningsprodukt på Synologys regning via en af Synology valgt forsendelsesmetode efter modtagelsen af produktet, der blev returneret i henhold til sektion 3.4 og efter at Synology har godkendt, at produktet er i overensstemmelse med garantien. I nogle lande kan Synology efter eget skøn anvende Synology-udskiftningstjenesten på visse produkter, hvorved Synology vil afsende et udskiftningsprodukt til kunden, før modtagelsen af det ikke-overholdende Produkt, der returneres af Kunden ("Synology-udskiftningstjeneste").

3.6 Fraskrivelse af garantier. SYNOLOGY GARANTIER, FORPLIGTELSE OG ANSVAR OG ERSTATNINGER ER EKSKLUSIVE OG SOM ERSTATNING FOR, OG KUNDEN FRESKRIVER SIG OG FRIGØR SIG FRA ALLE ANDRE SYNOLOGY-GARANTIER, -FORPLIGTELSE OG -ANSVAR OG ALLE ANDRE RETTIGHEDER, KRAV OG ERSTATNINGER FRA KUNDEN MOD SYNOLOGY, UDTRYKKELEGE ELLER UNDERFORSTÅEDE ELLER LOVPLIGTIGT ELLER PÅ ANDEN MÅDE I FORHOLD TIL PRODUKTET, MEDFØLGENDE DOKUMENTATION ELLER SOFTWARE OG EVENTUELT ANDRE VARER ELLER TJENESTER, DER LEVERES UNDER DENNE GARANTI, HERUNDER, MEN IKKE BEGRÆNSET TIL: (A) UNDERFORSTÅET GARANTI FOR SALGBARHED ELLER EVNE TIL ET BESTEMT FORMÅL ELLER BRUG, (B) UNDERFORSTÅET GARANTI VED ANVENDELSE, HÅNTERING ELLER HANDELSBRUG, (C) KRAV OM OVERTRÆDELSE ELLER MISBRUG ELLER (D) KRAV VED SVIG (HERUNDER FORSØMMELSE, STRENGT ANSVAR, PRODUKTANSVAR ELLER ANDEN TEORI). SYNOLOGY STILLER INGEN GARANTI OG FRASKRIVER SIG SPECIFIKT ENHVER GARANTI, AT DATA ELLER OPLYSNINGER, DER ER LAGRET PÅ ET SYNOLOGY-PRODUKT ER SIKRE, OG DER IKKE VIL FOREGÅ TAB AF DATA. SYNOLOGY ANBEFALER, AT KUNDEN FORETAGER SIG DET FØRNØDNE TIL AT SIKKERHEDSKOPIERE DATA, DER ER GEMT PÅ PRODUKTET. NOGLE STATER/JURISDIKTIONER TILLADER IKKE BEGRÆNSNINGER ELLER UNDERFORSTÅEDE GARANTIER, SÅ OVENSTÅENDE BEGRÆNSNING GÆLDER MÅSKE IKKE FOR KUNDEN.

Afsnit 4. Begrænsninger for ansvar

4.1 Force Majeure. Synology kan ikke blive ansvarlig for eller anses for at bryde kontrakten eller misligholde under denne Garanti på grund af eventuel forsinkelse eller mangel på udførelse som krævet af denne Garanti som et resultat af en årsag eller betingelse, der er ud over rimelig kontrol (herunder, men uden at være begrænset til, eventuelle handlinger eller mangel på samme fra Kundens side).

4.2 Fraskrivelse af visse erstatninger. SYNOLOGY ELLER FIRMAETS LEVERANDØRER SKAL PÅ INGEN MÅDE VÆRE ANSVARLIGE FOR OMKOSTNINGER TIL DÆKNING AF ELLER FOR EVENTUELLE HÆNDELIGE, INDIREKTE, SÆRLIGE, PØNALE, FØLGE ELLER LIGNENDE SKADER ELLER NOGET SOM HELST ANSVAR (HERUNDER, MEN IKKE BEGRÆNSET TIL, TAB AF DATA, OPLYSNINGER, OMSÆTNING, OVERSKUD ELLER HANDEL), DER OPSTÅR UD AF ELLER I FORHOLD TIL BRUGEN ELLER MANGLENDE BRUG AF PRODUKTET, EVENTUEL MEDFØLGENDE DOKUMENTATION ELLER SOFTWARE OG ANDRE VARER ELLER TJENESTER, DER LEVERES UNDER DENNE GARANTI, HVAD ENTEN DET ER PÅ KONTRAKTGRUNDLAG, SVIG (HERUNDER FORSØMMELSE), STRENGT ANSVAR ELLER ANDEN TEORI, SOM OM SYNOLOGY ER BLEVET OPLYST OM MULIGHEDEN FOR SÅDANNE ERSTATNINGER.

4.3 Ansvarsbegrænsning. SYNOLOGYS OG FIRMAETS LEVERANDØRERS ANSVAR, DER STAMMER FRA ELLER ER I FORHOLD TIL BRUGEN ELLER MANGLENDE MULIGHED FOR AT PRODUKTET, AL MEDFØLGENDE DOKUMENTATION ELLER SOFTWARE ELLER ANDRE VARER ELLER TJENESTER, DER LEVERES UNDER DENNE GARANTI, ER BEGRÆNSET TIL DET BELØB, DER FAKTISK ER BETALT AF KUNDEN FOR PRODUKTET UANSET DET ERSTATNINGSBELØB, DER KAN PÅBELØBE SIG, HVAD ENTEN DER ER PÅ KONTRAKTGRUNDLAG SVIG (HERUNDER FORSØMMELSE), STRENGT ANSVAR ELLER ANDEN TEORI. Ovenstående fraskrivelse for visse erstatninger og begrænsning af ansvar vil gælde i det største udstrækning, der tillades af gældende lov. Lovgivningen i visse stater/lovgivningsområder tillader ikke udelukkelse eller begrænsning af visse erstatninger. I det omfang, at disse love gælder for Produktet, vil udeladelser og begrænsninger fremsat ovenfor måske ikke gælde for Kunden.

Afsnit 5. Diverse

5.1 Ejendomsret. Produktet og eventuel medfølgende Software og dokumentation, der leveres med Produktet inkluderer ejer- og intellektuelle ejendomsrettigheder tilhørende Synology og firmaets tredjepartsleverandører og licensgivere. Synology bevarer og forbeholder sig alle rettigheder, navn og interesse i de intellektuelle ejendomsretter til Produktet, og intet navn eller ejerskab til nogen intellektuelle ejendomsretter i eller til Produktet, medfølgende Software eller dokumentation eller andre varer, der leveres under denne Garanti overføres til Kunden under denne Garanti. Kunden skal (a) overholde vilkårene og

betingelserne i Synologys Slutbrugerlicensaftale, der følger med al Software, der leveres af Synology eller en autoriseret Synology-distributør eller -forhandler og (b) ikke forsøge at reverse engineer noget Produkt eller en komponent af Produktet eller medfølgende Software eller på anden måde misligholde, ændre eller overtræde nogen af Synologys intellektuelle ejendomsrettigheder.

5.2 Tildeling. Kunden må ikke tildele nogen af sine rettigheder under denne Garanti direkte, med lov eller på anden måde, uden forudgående skriftlig tilladelse fra Synology.

5.3 Ingen yderligere vilkår. Med undtagelse i, hvor det udtrykkeligt tilladelse af denne Garanti, vil ingen af parterne var bundet af, og hver part modsiger sig specifikt ethvert vilkår, enhver betingelse eller anden bestemmelse, der konflikter med bestemmelserne i denne Garanti, der er foretaget af den anden part på en indkøbsordre, kvittering, accept, bekræftelse, i korrespondance eller på anden måde, medmindre hver part specifikt skriftligt accepterer sådan bestemmelser. Hvis denne Garanti yderligere konflikter med nogen vilkår eller betingelser i enhver anden aftale, der er indgået mellem parterne i forhold til Produktet, vil denne Garanti stå først, medmindre den anden aftale specifikt refererer til afsnit i denne Garanti, som den overskriver.

5.4 Gældende lov. Medmindre det udtrykkeligt forbydes af lokal lovgivning styres denne garanti af lovene i staten Washington, USA for de kunder, der bor i USA, og efter lovene i Republikken Kina (Taiwan) for kunder, der ikke bor i USA uanset eventuelle modstridende konflikter i juridiske principper. U.N.'s Kontraktkonvention af 1980 for international salg af varer eller eventuelle efterfølgere hertil gælder ikke.

5.5 Løsning af uoverensstemmelser. Enhver tvist, strid eller ethvert krav, der opstår vedrørende denne Garanti, Produktet eller tjenester, der leveres af Synology i forhold til Produktet eller forholdet mellem Kunder bosiddende i USA og Synology skal løses alene og endeligt ved voldgift under de aktuelle kommercielle regler fra 'American Arbitration Association', med undtagelse af, hvad der ellers siges nedenfor. Voldgiften skal udføres foran én voldgiftsmand og skal begrænses alene til uoverensstemmelsen mellem Kunden og Synology. Voldgiften, eller en del af den, skal ikke bekræftes af nogen anden voldgift og skal heller ikke udføres på et class-wide eller class action-grundlag. Voldgiften skal finde sted i King County, Washington, USA, ved fremsendelse af dokumenter, pr. telefon, online eller personligt, som det bestemmes af voldgiftsmanden efter anmodning fra parterne. Den vindende part i en voldgift eller et sagsanlæg, der sker i USA eller andetsteds, skal have alle omkostninger og rimelige advokatsalærer dækket, herunder eventuel voldgiftsgebyr, der er betalt af den vindende part. Enhver beslutning, der kommer ud af en sådan voldgift skal være endelig og bindende for parterne, og dommen skal indføres for en domstol med kompetence. Kunden forstår, at uden denne bestemmelse ville Kunden have ret til sagsanlæg ved en sådan uoverensstemmelse eller et sådan krav ved domstole, herunder retten til at føre sagsanlæg på basis af gruppesøgsmål, og at Kunden udtrykkeligt og vel vidende har fraskrevet dig disse rettigheder og accepteret at løse eventuelle uoverensstemmelser via bindende voldgift i overensstemmelse med bestemmelserne i Afsnit 5.5. For kunder, der ikke bor i USA, vil enhver uoverensstemmelse eller ethvert krav i dette afsnit skulle endeligt løses ved voldgift udført af tre neutrale voldgiftsmænd i overensstemmelse med procedurerne i Taiwans voldgiftslov og relaterede håndhævelseslovgivning. Voldgiften skal finde sted i Taipei, Taiwan, R.O.C., og voldgiftsprocessen skal gennemføres på engelsk, eller hvis begge parter accepterer det, på mandarin kinesisk. Voldgiftskendelsen skal være endelig og bindende for parterne og kan håndhæves for enhver domstol med lovgivningsmagt. Intet i dette afsnit skal anses for at forbyde eller begrænse Synology i at søge påbud eller søge andre rettigheder og erstatninger, som firmaet kan have efter lovgivning eller billighedsret for eventuelle faktiske eller truende brud på en bestemmelse i denne Garanti i forhold til Synologys intellektuelle ejendomsrettigheder.

5.6 Advokatsalærer. Ved enhver voldgift, mægling eller andet sagsanlæg eller proces til håndhævelse af rettigheder eller erstatninger under denne Garanti, skal den vindende part have erstatning for, udover eventuel anden erstatning denne måtte kunne kræve, omkostninger og rimelige advokatsalærer.

5.7 Eksportbegrænsninger. Du anerkender, at Produktet kan være underlagt eksportrestriktioner i USA. Du accepterer at overholde alle gældende love og regulativer, der gælder for Produktet, herunder men uden begrænsning til eksportadministrationsregulativer i USA.

5.8 Uadskillelighed. Hvis en bestemmelse i denne Garanti anses for ugyldig, ulovlig eller ikke kan håndhæves af en domstol med kompetent jurisdiktion, skal resten af denne Garanti forblive gældende.

5.9 Hele aftalen. Denne Garanti udgør hele aftalen og erstatter eventuelle og alle tidligere aftaler mellem Synology og Kunden i forhold til emnet. Ingen tilføjelse, ændringer eller fraskrivelse til en af bestemmelserne i denne Garanti vil være gyldig, medmindre den er fremsat skriftligt af den part, der skal bindes af den.

FCC Declaration of Conformity

This device complies with Part 15 of the FCC Rules. Operation is subject to the following two conditions: (1) this device may not cause harmful interference, and (2) this device must accept any interference received, including interference that may cause undesired operation.

この装置は、クラス A 機器です。この装置を住宅環境で使用すると電波妨害を引き起こすことがあります。この場合には使用者が適切な対策を講ずるよう要求されることがあります。

VCCI - A